

INDURO

CATÁLOGO_TARIFA
JUNIO 2024



ÍNDICE

03

INSTALACIÓN Y TAPAJUNTAS

04 tapajuntas

07

VENTANAS VEYCLA

07 sistemas de apertura

08 modelos de ventanas

11 ventanas serie p

17 ventanas serie v

21 ventanas serie g

25 ventanas serie pl

30 repuestos

31

CORTINAS, PERSIANAS Y ACCESORIOS

32 cortinas

35 persiana exterior eléctrica

36 accesorios

38 modo de realizar el pedido

39

LUCERAS VEYCLA

40 modelos de luceras

41 luceras serie lc

43 luceras serie lp

44 repuestos

45

REMATES Y ASPIRADORES DUROVEN

46 aspirador estático 7 lamas

47 remate 5 lamas

48 gama de colores

49 modo de realizar el pedido

54 precios

57

REJILLAS, ALBARDILLAS Y VALLAS

58 rejillas de ventilación

58 albardillas

58 vallas

Garantías

INDURO

INDURO S.L. fabrica sus productos bajo los controles establecidos por un Sistema de Gestión de Calidad aprobado por Bureau Veritas conforme con ISO 9001.

VEYCLA

10 años de garantía en ventanas y 3 años en accesorios eléctricos, cortinas y persianas contra cualquier defecto de fabricación

DUROVEN

10 años de garantía en remates de 5 lamas y aspiradores estáticos contra cualquier defecto de fabricación

NOTA

Las características técnicas aquí expuestas se dan para los usos y aplicaciones indicados en los catálogos de cada producto. Para diferentes aplicaciones de las expuestas en los catálogos, nadie, excepto INDURO S.L., puede autorizar su uso y únicamente tras haber supervisado la viabilidad del mismo. Los errores tipográficos y ortográficos en el presente documento no afectaran a la validez del mismo. **INDURO S.L. se reserva el derecho a introducir modificaciones técnicas que mejoren sus productos.**

CORRECTA INSTALACIÓN

Para una correcta instalación de nuestras ventanas es importante conocer la inclinación de la cubierta y poder escoger así el tapajuntas que mejor se adapte a sus características.

Para asegurar la estanqueidad de nuestras ventanas debemos instalarlas en cubiertas con pendiente mínima de 15° excepto los tapajuntas PLANO 15° o FIBROCEMENTO 15° así como el modelo de lucera LP PLANO 0° que pueden ser instalados en cubiertas planas o con pendiente inferior a 15°.

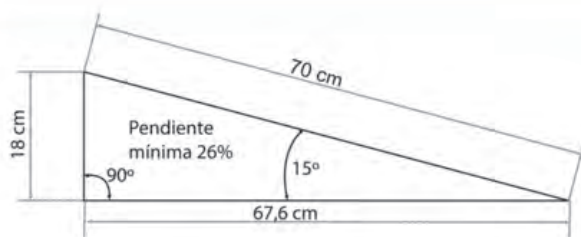

- ▶ Una pendiente de 15° equivale a una pendiente del 25,7%
- ▶ 70 cm en subida supone 18 cm verticalmente.

Debemos tener en cuenta que:

Para conseguir la completa funcionalidad de la ventana, el marco superior de la misma debe estar a una altura de entre 1,85 y 2 metros respecto del suelo. De esta manera podemos acceder a la ventana cómodamente.

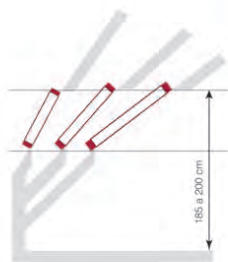
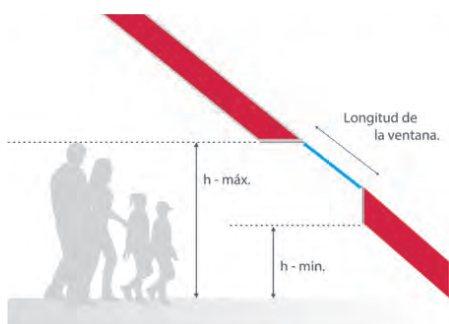

En función de la pendiente del tejado escogemos el largo de la ventana que nos dé la vista óptima. Cuanta menor pendiente tenga la cubierta, mayor longitud de ventana necesitaremos para conseguir la misma visibilidad.

ILUMINACIÓN

Con este tipo de remate la iluminación está muy dirigida. Las esquinas angulosas del remate dificultan la recirculación del aire, convirtiéndose en zonas donde es más fácil que se produzcan condensaciones cuando la ventana está cerrada.

Si el remate superior es paralelo al suelo y el inferior es perpendicular, conseguimos una distribución de luz más homogénea además de eliminar esquinas que dificulten la circulación del aire.

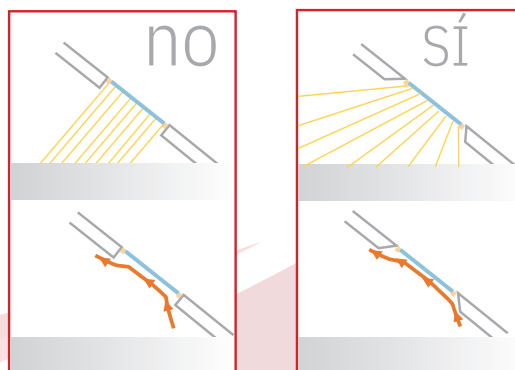

TAPAJUNTAS



VEYCLA se caracteriza por la facilidad de instalación de sus ventanas lo que se traduce en un gran ahorro de tiempo y dinero. Todos nuestros tapajuntas proporcionan la total impermeabilización en el acoplamiento entre ventana y cubierta.

Lo importante es saber elegir el tapajuntas que mejor se adapte a los materiales empleados para el revestimiento de su cubierta.

Modelo

UNIVERSAL

El modelo universal lleva incorporado un tapajuntas de aluminio lacado, con un faldón de DUROFLEX en su parte inferior, que le permite adaptarse a las ondulaciones de las tejas o de la chapa Sandwich, facilitando la evacuación de aguas de una forma segura.

El modelo **UNIVERSAL THERMO** lleva instalada en el tapajuntas la lámina transpirable que reduce las condensaciones.

▶ Para cubiertas de chapa sandwich o de teja cerámica, hormigón... con inclinación superior a 15°

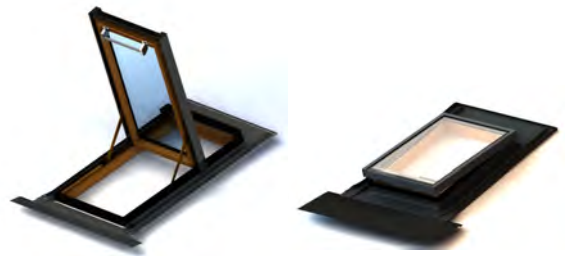

Modelo

UNIVERSAL SECCIONADO

En este modelo el tapajuntas no va instalado en la ventana.

Este tapajuntas es de aluminio lacado y consta de varias piezas. Lleva un faldón de **DUROFLEX** en su parte inferior, que le permite adaptarse a las ondulaciones de las tejas o de la chapa Sandwich, facilitando la evacuación de aguas de una forma segura.

▶ Para cubiertas de teja cerámica, hormigón... con inclinación superior a 15°



Modelo

PIZARRA

El modelo pizarra está fabricado en aluminio lacado, es ideal para cubiertas planas no continuas, (pizarra, tégola americana, etc.).

Este tapajuntas tiene dos versiones:

Compacto, fabricado en una única pieza.

Seccionado, varias piezas a incorporar a medida que se instala la cubierta.

El modelo **PIZARRA THERMO** lleva instalada en el tapajuntas la lámina transpirable que reduce las condensaciones.

▶ Para cubiertas de pizarra o tégola con inclinación superior a 15°



Modelo

PLANO 0°

Modelo con tapajuntas de aluminio lacado de 2mm de espesor.

Especialmente indicados para los tejados con placas metálicas, chapas sandwich y placas de policarbonato.

Fácil instalación: basta cortar el hueco de la lucera o ventana y colocar el tapajuntas sobre unos cordones de adhesivo antes de atornillar todo el perímetro.

▶ Para cubiertas lisas (panel sandwich, cobre, zinc, con inclinación superior a 15°

▶ El modelo LP 59x69 plano 0° para cubiertas con inclinación entre 0° y 50°

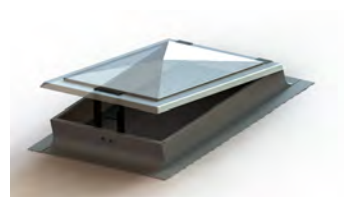
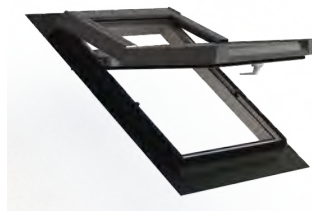

VENTANAS
VEYCLA

CORTINAS, PERSIANAS
Y ACESORIOS

Modelo

PLANO 15°

Modelo con tapajuntas de aluminio lacado de 2mm de espesor.

Especialmente indicadas para los tejados con placas metálicas, chapas sandwich y placas de policarbonato.

Fácil instalación: basta cortar el hueco de la lucera o ventana y colocar el tapajuntas sobre unos cordones de adhesivo antes de atornillar todo el perímetro.

▶ Para cubiertas lisas (panel sandwich, cobre, zinc, etc.) planas o con inclinación inferior a 15°

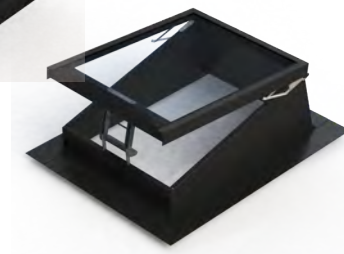
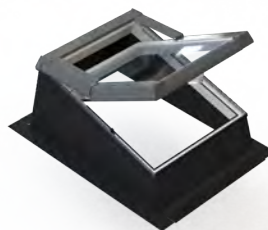

LUCERAS
VEYCLA

Modelo

CHAPA SANDWICH TEJA

Modelo con tapajuntas de aluminio lacado de 2mm de espesor, con un faldón de DUROFLEX en su parte inferior, que le permite adaptarse a las ondulaciones de la chapa sandwich, facilitando la evacuación de aguas de una forma segura.

Especialmente indicado para los tejados con chapas sandwich imitación teja.

▶ Para cubiertas panel sandwich imitación teja con inclinación superior a 15°

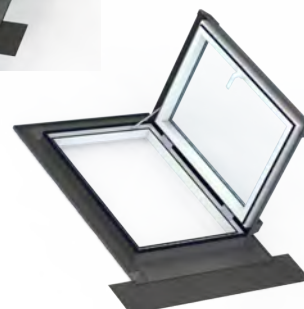
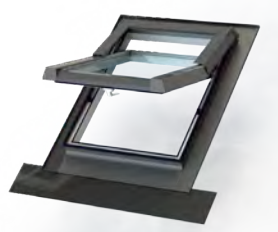

REMATES Y ASPIRADORES
DUROFLEX

REJILLAS, ALBARDILLAS
Y VALLAS

Modelo

FIBROCEMENTO ONDA GRANDE

Este modelo incorpora un tapajuntas de poliéster con la forma de la placa de **FIBROCEMENTO ONDA GRANDE**, para instalar fácilmente sobre este tipo de cubiertas como si fuese una placa más.

- ▶ Para cubiertas con placa de fibrocemento (onda grande) con inclinación superior a 15°.

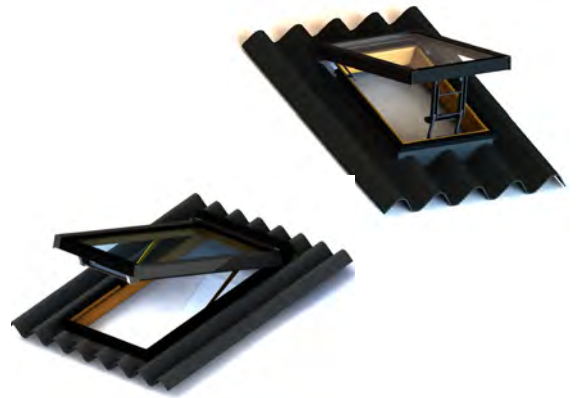

Modelo

FIBROCEMENTO ONDA GRANDE 15°

Este modelo incorpora un tapajuntas de poliéster en forma de cuña para dar pendiente de 15° y con la forma de la placa de **FIBROCEMENTO ONDA GRANDE**, para instalar fácilmente sobre este tipo de cubiertas como si fuese una placa más.

Se aconseja sellar la placa ondulada para evitar la entrada de agua.

- ▶ Para cubiertas con placa de fibrocemento (onda grande) con inclinación inferior a 15°.



Tapajuntas para

VENTANAS COMBINADAS



Las ventanas y lucernas se pueden combinar de múltiples formas. Para consultar precios envíennos croquis con la combinación deseada.

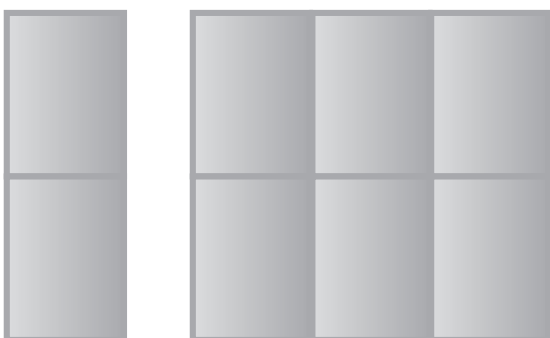

Sistemas de APERTURA

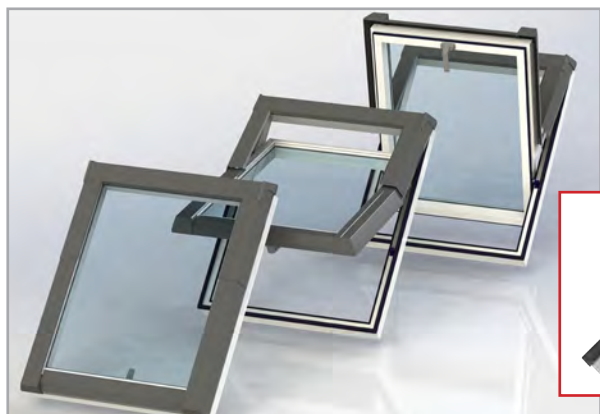

Modelo **SERIE P**



Modelo **SERIE V**

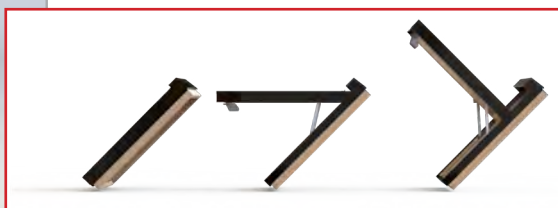

Modelo **SERIE G**



Modelo **SERIE PL**

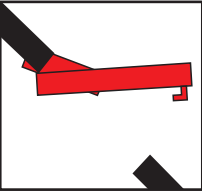

Tipos de VENTANAS

SERIE P					
		APERTURA PROYECTANTE EN EL TERCIO SUPERIOR			
		MATERIAL EXTERIOR ALUMINIO			
		MATERIAL INTERIOR PVC			
MEDIDAS DISPONIBLES (EXTERIOR MARCO)					
cm	55	66	78	94	114
78	P-55X78				P-114X78
98	P-55X98	P-66X98	P-78X98		
118		P-66X118	P-78X118	P-94X118	P-114X118
140			P-78X140	P-94X140	P-114X140
160			P-78X160		

SERIE V				
		APERTURA PROYECTANTE DESLIZANTE		
		MATERIAL EXTERIOR ALUMINIO		
		MATERIAL INTERIOR MADERA		
MEDIDAS DISPONIBLES (EXTERIOR MARCO)				
cm	55	66	78	114
70	V-55X70			V-114X70
98	V-55X98		V-78X98	
118		V-66X118		V-114X118

Según la inclinación y la altura del tejado, la accesibilidad, si queremos asomarnos y, en general, el uso que se le dará a la ventana, elegiremos el modelo más adecuado para la estancia.



SERIE G

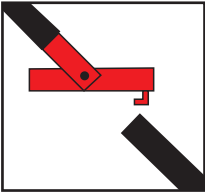

- APERTURA
GIRATORIA
- MATERIAL EXTERIOR
ALUMINIO
- MATERIAL INTERIOR
MADERA

MEDIDAS DISPONIBLES (EXTERIOR MARCO)

cm	55	78	114	134
78	G-55X78			
98		G-78X98		G-134X98
118			G-114X118	

SERIE PL

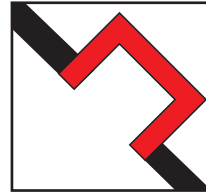

- APERTURA
LATERAL
- MATERIAL EXTERIOR
ALUMINIO
- MATERIAL INTERIOR
PVC

MEDIDAS DISPONIBLES (EXTERIOR MARCO)

cm	45	55	78
73	PL-45X73		
78		PL-55X78	
98			PL-78X98



SERIE

P

Material Exterior	Material Interior	Sistema de Apertura	Modelos de Tapajuntas	Cubierta Pendiente
Aluminio Lacado gris Ral 7043	PVC	Proyectante en el tercio superior de 0° a 115°	Universal Pizarra Plano 0° Plano 15° Panel sandwich teja Fibro cemento Fibro cemento 15°	Entre 15° y 70° (con los tapajuntas de 15° puede instalarse en cubiertas con menos inclinación)



Ventana

SERIE P ▶▶ Sin Tapajuntas

Mod.	Medida Exterior Marco de PVC Ancho x Alto cm	Medidas Tapajuntas Ancho x Alto cm	PRECIO Aislante Térmico
P-55x78	55x78	SIN TAPAJUNTAS	372 €
P-55x98	55x98	SIN TAPAJUNTAS	394 €
P-66x98	66x98	SIN TAPAJUNTAS	410 €
P-66x118	66x118	SIN TAPAJUNTAS	438 €
P-78x98	78x98	SIN TAPAJUNTAS	444 €
P-78x118	78x118	SIN TAPAJUNTAS	464 €
P-78x140	78x140	SIN TAPAJUNTAS	498 €
P-78x160	78x160	SIN TAPAJUNTAS	538 €
P-94x118	94x118	SIN TAPAJUNTAS	512 €
P-94x140	94x140	SIN TAPAJUNTAS	548 €
P-114x78	114x78	SIN TAPAJUNTAS	548 €
P-114x118	114x118	SIN TAPAJUNTAS	594 €
P-114x140	114x140	SIN TAPAJUNTAS	648 €

Todos los precios de este catálogo son en euros. IVA no incluido



▶ Para tapajuntas universal seccionado y pizarra seccionado

KIT ▶▶ Lámina Transpirable

Conjunto de láminas transpirables fabricadas a la medida de cada modelo de ventana SERIE P

Mod.	PRECIO
P-55x78	15 €
P-55x98	15 €
P-66x98	17 €
P-66x118	18 €
P-78x98	18 €
P-78x118	19 €
P-78x140	21 €
P-78x160	24 €
P-94x118	24 €
P-94x140	25 €
P-114x78	25 €
P-114x118	25 €
P-114x140	25 €

Todos los precios de este catálogo son en euros. IVA no incluido

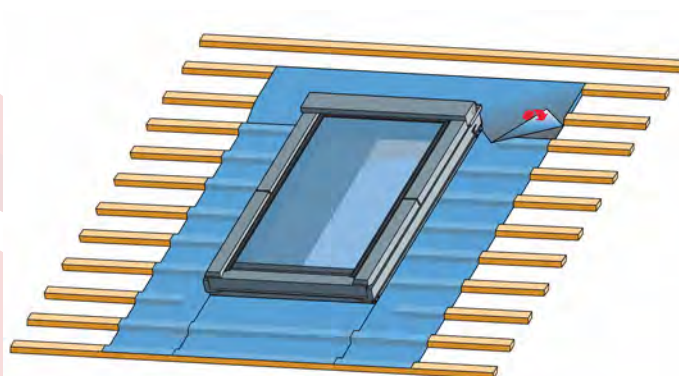

▶ Para tapajuntas universal seccionado y pizarra seccionado

Ventana

SERIE P ▶▶ Universal Seccionado Desmontado

Antes de colocar el tapajuntas se recomienda la colocación de un kit de lámina transpirable entre el marco de la ventana y el soporte de la cubierta o aislamiento.

Mod.	Medida Exterior Marco de PVC Ancho x Alto cm	Medidas Tapajuntas Ancho x Alto cm	PRECIO
P-55x78	55x78	87x122	78 €
P-55x98	55x98	87x142	82 €
P-66x98	66x98	98x142	86 €
P-66x118	66x118	98x162	89 €
P-78x98	78x98	110x142	90 €
P-78x118	78x118	110x162	93 €
P-78x140	78x140	110x184	96 €
P-78x160	78x160	110x204	102 €
P-94x118	94x118	126x162	98 €
P-94x140	94x140	126x184	102 €
P-114x78	114x78	146x122	108 €
P-114x118	114x118	146x162	102 €
P-114x140	114x140	146x184	125 €

Todos los precios de este catálogo son en euros. IVA no incluido



▶ Para cubiertas de teja cerámica, hormigón..., con inclinación superior a 15°

Ventana

SERIE P ▶▶ Pizarra Seccionado Desmontado

Antes de colocar el tapajuntas se recomienda la colocación de un kit de lámina transpirable entre el marco de la ventana y el soporte de la cubierta o aislamiento.

Mod.	Medida Exterior Marco de PVC Ancho x Alto cm	Medidas Tapajuntas Ancho x Alto cm	PRECIO
P-55x78	55x78	95x116	70 €
P-55x98	55x98	95x136	73 €
P-66x98	66x98	106x136	77 €
P-66x118	66x118	106x156	80 €
P-78x98	78x98	118x136	81 €
P-78x118	78x118	118x156	83 €
P-78x140	78x140	118x178	86 €
P-78x160	78x160	118x198	91 €
P-94x118	94x118	134x156	88 €
P-94x140	94x140	134x178	91 €
P-114x78	114x78	154x116	97 €
P-114x118	114x118	154x156	91 €
P-114x140	114x140	154x178	114 €

Todos los precios de este catálogo son en euros. IVA no incluido

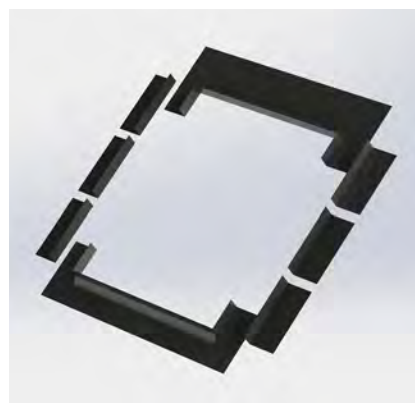

▶ Para cubiertas de pizarra o tégola con inclinación superior a 15°

Ventana

SERIE P ▶▶ Plano 0°

Mod.	Medida Exterior Marco de PVC Ancho x Alto cm	Medidas Tapajuntas Ancho x Alto cm	PRECIO Aislante Térmico
P-55x78	55x78	75x105	482 €
P-55x98	55x98	75x125	553 €
P-66x98	66x98	86x125	607 €
P-66x118	66x118	86x145	632 €
P-78x98	78x98	98x125	578 €
P-78x118	78x118	98x145	642 €
P-78x140	78x140	98x167	686 €
P-78x160	78x160	98x187	855 €
P-94x118	94x118	114x145	775 €
P-94x140	94x140	114x167	853 €
P-114x78	114x78	134x105	750 €
P-114x118	114x118	134x145	772 €
P-114x140	114x140	134x167	872 €

Todos los precios de este catálogo son en euros. IVA no incluido

No se admiten devoluciones

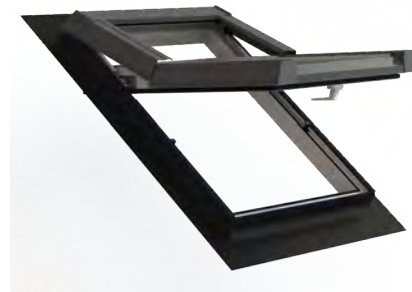

▶ Para cubiertas lisas (panel sandwich, cobre, zinc, etc.) con inclinación superior a 15°

Ventana

SERIE P ▶▶ Plano 15°

Con tapajuntas en forma de cuña construido en chapa de aluminio lacado

Mod.	Medida Exterior Marco de PVC Ancho x Alto cm	Medidas Tapajuntas Ancho x Alto cm	PRECIO Aislante Térmico
P-55x78	55x78	64x108	797 €
P-55x98	55x98	64x128	868 €
P-66x98	66x98	75x128	936 €
P-66x118	66x118	75x147	975 €
P-78x98	78x98	87x128	906 €
P-78x118	78x118	87x147	985 €
P-78x140	78x140	87x170	1.029 €
P-94x118	94x118	103x147	1.160 €
P-94x140	94x140	103x170	1.239 €
P-114x78	114x78	123x108	1.108 €
P-114x118	114x118	123x147	1.155 €
P-114x140	114x140	123x170	1.257 €

Todos los precios de este catálogo son en euros. IVA no incluido

No se admiten devoluciones

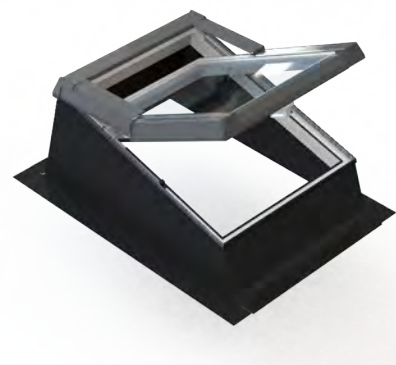

▶ Para cubiertas lisas (panel sandwich, cobre, zinc, etc.) con inclinación inferior a 15°

Ventana

SERIE P ▶▶ Panel Sandwich Teja

Mod.	Medida Exterior Marco de PVC Ancho x Alto cm	Medidas Tapajuntas Ancho x Alto cm	PRECIO Aislante Térmico
P-55x78	55x78	75x105	507 €
P-55x98	55x98	75x125	581 €
P-66x98	66x98	86x125	637 €
P-66x118	66x118	86x145	665 €
P-78x98	78x98	98x125	607 €
P-78x118	78x118	98x145	675 €
P-78x140	78x140	98x167	720 €
P-78x160	78x160	98x187	898 €
P-94x118	94x118	114x145	814 €
P-94x140	94x140	114x167	896 €
P-114x78	114x78	134x105	787 €
P-114x118	114x118	134x145	811 €
P-114x140	114x140	134x167	915 €

Todos los precios de este catálogo son en euros. IVA no incluido

No se admiten devoluciones

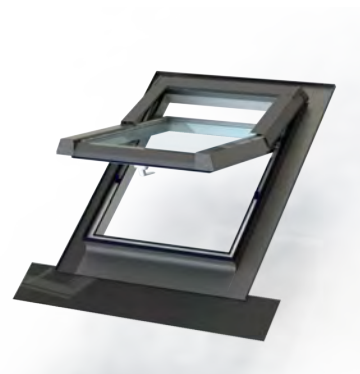

▶ Para cubiertas panel sandwich imitación teja con inclinación superior a 15°

Ventana

SERIE P ▶▶ Fibrocemento

Mod.	Medida Exterior Marco de PVC Ancho x Alto cm	Medidas Tapajuntas Ancho x Alto cm	PRECIO Aislante Térmico
P-55x78	55x78	100x115	499 €
P-55x98	55x98	100x134	534 €
P-66x98	66x98	100x134	595 €
P-66x118	66x118	100x156	628 €
P-78x98	78x98	117x134	595 €
P-78x118	78x118	117x156	639 €
P-78x140	78x140	117x178	698 €
P-78x160	78x160	117x198	790 €
P-94x118	94x118	135x156	750 €
P-94x140	94x140	135x178	797 €
P-114x78	114x78	152x115	726 €
P-114x118	114x118	152x156	775 €
P-114x140	114x140	152x178	849 €

Todos los precios de este catálogo son en euros. IVA no incluido

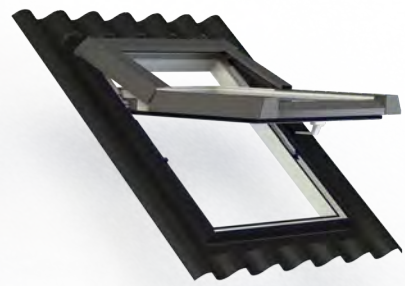

▶ Para cubiertas con placa de fibrocemento (onda grande) con inclinación superior a 15°

SERIE P ▶▶ Fibrocemento 15°

Sellar el tapajuntas a la placa de fibrocemento para evitar la entrada de agua

Mod.	Medida Exterior Marco de PVC Ancho x Alto cm	Medidas Tapajuntas Ancho x Alto cm	PRECIO Aislante Térmico
P-55x78	55x78	100x115	789 €
P-55x98	55x98	100x134	857 €
P-66x98	66x98	100x134	927 €
P-66x118	66x118	100x156	964 €
P-78x98	78x98	117x134	897 €
P-78x118	78x118	117x156	974 €
P-78x140	78x140	117x178	1.019 €
P-94x118	94x118	135x156	1.148 €
P-94x140	94x140	135x178	1.227 €
P-114x78	114x78	152x115	1.096 €
P-114x118	114x118	152x156	1.145 €
P-114x140	114x140	152x178	1.245 €

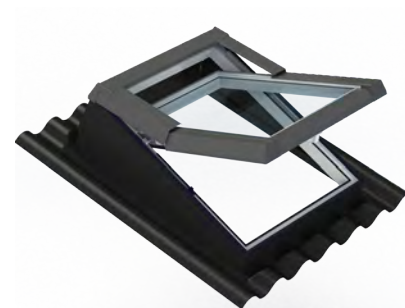

▶ Para cubiertas con placa de fibrocemento (onda grande) con inclinación inferior a 15°

Todos los precios de este catálogo son en euros. IVA no incluido .

No se admiten devoluciones

Datos técnicos

DE ACRISTALAMIENTO

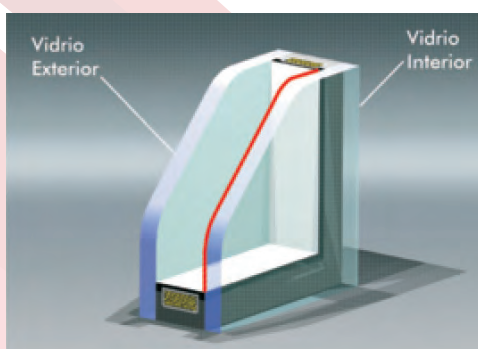

ACRISTALAMIENTO AISLANTE TÉRMICO

Transmitancia 1,1 U(W/(m²K))

Transmisión luminosa 77 T_v

Factor solar 58 g

Transmisión ultravioleta 31 TUV

Aislamiento Ruido 32 R_w (dB)

COMPOSICIÓN:

4 mm., Cámara 16 mm Argón, Película Térmica, 4 mm.

INTERPRETACIÓN DE COEFICIENTES

U_w(m²K) Coeficiente de transmisión térmica del acristalamiento.

Cuanto más bajo sea el coeficiente U, mayor capacidad de aislamiento.

T_v Transmisión de luz. Cuanto menor sea T_v menos luz entrará a través del cristal.

g Factor Solar. Cuanto más bajo menos calor pasará. T_{uv}=Transmisión ultravioleta, cuanto menor sea T_{uv} mayor protección frente a los rayos UV.

R_w Aislamiento acústico, cuanto mayor sea el valor R_w, mayor aislamiento.

La composición se indica según el orden: Vidrio Exterior, Cámara y Vidrio Interior.

SERIE

V



Material Exterior	Material Interior	Sistema de Apertura	Modelos de Tapajuntas	Cubierta Pendiente
Aluminio Lacado Negro Ral 9005	Madera de pino nórdico de 1ª calidad con tratamiento en autoclave de doble vacío con productos anticarcoma y antimoho	Proyectante deslizante de 0° a 90°	Universal Pizarra Fibrocemento	Entre 15° y 70°



Ventana

SERIE V ▶▶ Universal Thermo

Llevar instalada la lámina transpirable que reduce las condensaciones en el tapajuntas

Mod.	Medida Exterior Marco de Madera Ancho x Alto cm	Medidas Tapajuntas Ancho x Alto cm	PRECIO Aislante Térmico	PRECIO Control Solar y Seguridad	PRECIO Aislante Térmico y Seguridad
V-55x70	55x70	83x101	384 €	434 €	399 €
V-55x98	55x98	83x129	406 €	456 €	424 €
V-66x118	66x118	95x149	523 €	614 €	550 €
V-78x98	78x98	106x129	464 €	547 €	495 €
V-114x70	114x70	143x101	580 €	683 €	618 €
V-114x118	114x118	143x149	621 €	737 €	671 €

Todos los precios de este catálogo son en euros. IVA no incluido

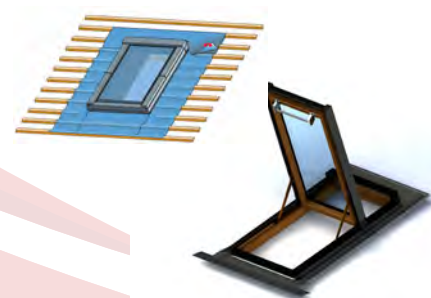

▶ Para cubiertas de chapa sandwich o de teja cerámica, hormigón... con inclinación superior a 15°

Ventana

SERIE V ▷▷ Pizarra Thermo

Llevan instalada la lámina transpirable que reduce las condensaciones en el tapajuntas

Mod.	Medida Exterior Marco de Madera Ancho x Alto cm	Medidas Tapajuntas Ancho x Alto cm	PRECIO Aislante Térmico	PRECIO Control Solar y Seguridad	PRECIO Aislante Térmico y Seguridad
V-55x70	55x70	83x105	367 €	420 €	385 €
V-55x98	55x98	83x133	390 €	439 €	408 €
V-66x118	66x118	95x153	505 €	598 €	536 €
V-78x98	78x98	106x133	451 €	532 €	480 €
V-114x70	114x70	143x105	565 €	667 €	603 €
V-114x118	114x118	143x153	604 €	715 €	648 €

Todos los precios de este catálogo son en euros. IVA no incluido

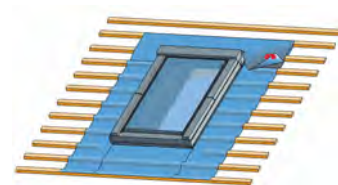

▶ Para cubiertas de pizarra o tégola con inclinación superior a 15°



PIZARRA
COMPACTO

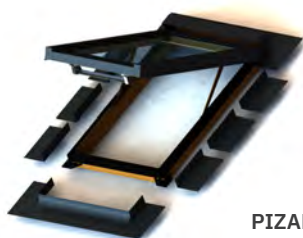

PIZARRA
SECCIONADO

Ventana

SERIE V ▷▷ Fibrocemento

Mod.	Medida Exterior Marco de Madera Ancho x Alto cm	Medidas Tapajuntas Ancho x Alto cm	PRECIO Aislante Térmico	PRECIO Control Solar y Seguridad	PRECIO Aislante Térmico y Seguridad
V-55x70	55x70	100x107	411 €	464 €	430 €
V-55x98	55x98	100x134	479 €	528 €	497 €
V-78x98	78x98	117x134	498 €	585 €	531 €
V-114x70	114x70	152x107	635 €	738 €	671 €
V-114x118	114x118	152x156	658 €	779 €	714 €

Todos los precios de este catálogo son en euros. IVA no incluido

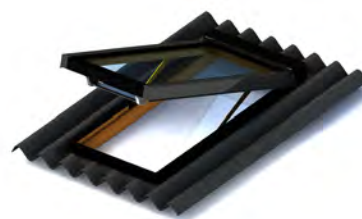

▶ Para cubiertas con placa de fibrocemento (onda grande) con inclinación superior a 15°

DE ACRISTALAMIENTO

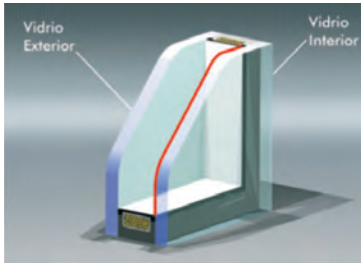

ACRISTALAMIENTO AISLANTE TÉRMICO

Composición:

4 mm., Cámara 16 mm Argón, Película Térmica, 4 mm.

Transmitancia 1,1 U(W/(m²K))

Transmisión luminosa 79 T_v

Factor solar 57 g

Transmisión ultravioleta 33,6 TUV

Aislamiento Ruido 28 Rw (dB)

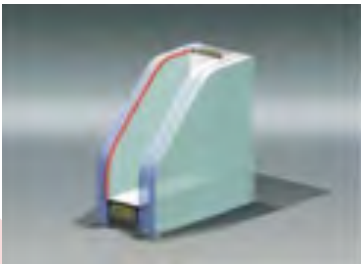

ACRISTALAMIENTO CONTROL SOLAR Y SEGURIDAD

Composición:

4 mm., con Película de Protección Solar, Cámara 14 mm Argón, 3+3 mm Laminado

Transmitancia 1,1 U(W/(m²K))

Transmisión luminosa 71 T_v

Factor solar 42 g

Transmisión ultravioleta 0 TUV

Aislamiento Ruido 34 Rw (dB)

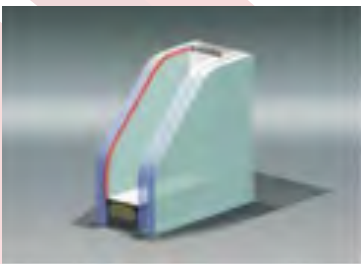

ACRISTALAMIENTO AISLANTE TÉRMICO Y SEGURIDAD

Composición:

4 mm., Película Térmica, Cámara 14 mm Argón, 3+3 mm Laminado.

Transmitancia 1,1 U(W/(m²K))

Transmisión luminosa 78 T_v

Factor solar 56 g

Transmisión ultravioleta 2,4 TUV

Aislamiento Ruido 34 Rw (dB)

INTERPRETACIÓN DE COEFICIENTES

U, (w/(m²K)) Coeficiente de transmisión térmica del acristamiento.

Cuanto más bajo sea el coeficiente U, mayor capacidad de aislamiento.

T_v Transmisión de luz. Cuanto menor sea T_v menos luz entrará a través del cristal.

g Factor Solar. Cuanto más bajo menos calor pasará. Tuv=Transmisión ultravioleta, cuanto menor sea T_{uv} mayor protección frente a los rayos UV.

Rw Aislamiento acústico, cuanto mayor sea el valor Rw, mayor aislamiento.

La composición se indica según el orden: Vidrio Exterior, Cámara y Vidrio Interior.

SERIE

G

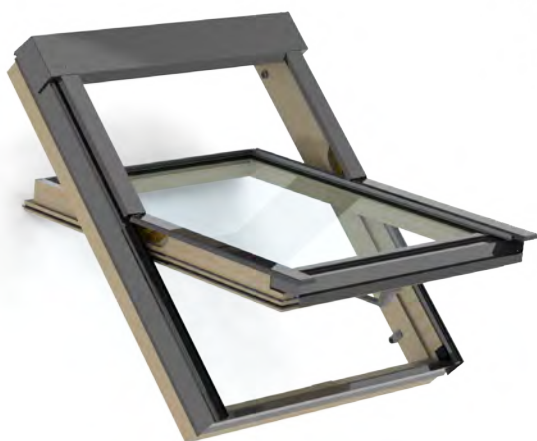

Material Exterior	Material Interior	Sistema de Apertura	Modelos de Tapajuntas	Cubierta Pendiente
Aluminio Lacado Gris Ral 7043	Madera Nórdica de 1ª calidad con tratamiento en autoclave de doble vacío con productos anticarcoma y antimoho	Gitaroria de 0° a 160°	Universal Pizarra Plano 0° Plano 15° Panel sandwich teja Fibro cemento Fibro cemento 15	Entre 15° y 70° (con los tapajuntas de 15° puede instalarse en cubiertas con menor inclinación)

Ventana

SERIE G ▶▶ Universal Thermo

Llevan instalada la lámina transpirable que reduce las condensaciones en el tapajuntas

Mod.	Medida Exterior Marco de Madera Ancho x Alto cm	Medidas Tapajuntas Ancho x Alto cm	PRECIO Aislante Térmico
G-55x78	55x78	83x109	358 €
G-78x98	78x98	106x129	395 €
G-114x118	114x118	143x149	508 €
G-134x98	134x98	163x129	501 €

Todos los precios de este catálogo son en euros. IVA no incluido

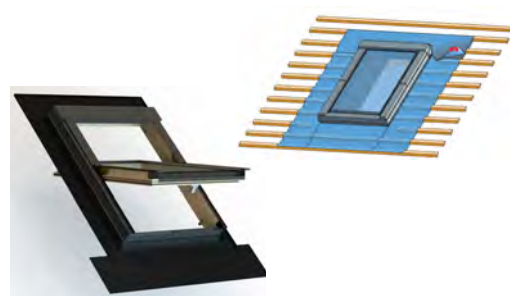

▶ Para cubiertas de chapa sandwich o de teja cerámica, hormigón... con inclinación superior a 15°

Ventana

SERIE G ▶▶ Pizarra Thermo

Llevan instalada la lámina transpirable que reduce las condensaciones en el tapajuntas

Mod.	Medida Exterior Marco de Madera Ancho x Alto cm	Medidas Tapajuntas Ancho x Alto cm	PRECIO Aislante Térmico
G-55x78	55x78	83x110	349 €
G-78x98	78x98	106x130	382 €
G-114x118	114x118	143x150	492 €
G-134x98	134x98	163x133	488 €

Todos los precios de este catálogo son en euros. IVA no incluido

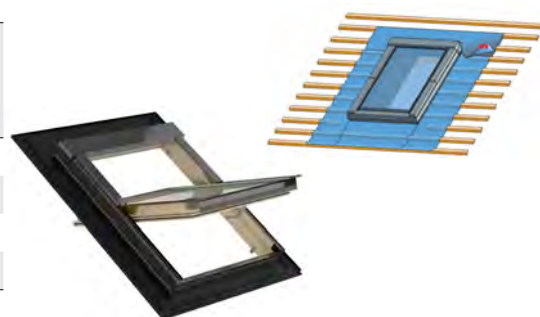

▶ Para cubiertas de pizarra o tégola con inclinación superior a 15°

Ventana

SERIE G ▶▶ Plano 0°

Mod.	Medida Exterior Marco de Madera Ancho x Alto cm	Medidas Tapajuntas Ancho x Alto cm	PRECIO Aislante Térmico
G-55x78	55x78	75x105	368 €
G-78x98	78x98	98x125	410 €
G-114x118	114x118	134x145	530 €
G-134x98	134x98	154x125	524 €

Todos los precios de este catálogo son en euros. IVA no incluido

No se admiten devoluciones



▶ Para cubiertas lisas (panel sandwich, cobre zinc, etc). con inclinación superior a 15°

Ventana

SERIE G ▶▶ Plano 15°

Con tapajuntas en forma de cuña construido en chapa de aluminio lacado

Mod.	Medida Exterior Marco de Madera Ancho x Alto cm	Medidas Tapajuntas Ancho x Alto cm	PRECIO Aislante Térmico
G-55x78	55x78	69x108	761 €
G-78x98	78x98	87x128	810 €
G-114x118	114x118	123x147	1.050 €
G-134x98	134x98	143x128	1.044 €

Todos los precios de este catálogo son en euros. IVA no incluido

No se admiten devoluciones



▶ Para cubiertas lisas (panel sandwich, cobre zinc, etc) con inclinación inferior a 15°

Ventana

SERIE G ▶▶ Panel Sandwich Teja

Mod.	Medida Exterior Marco de Madera Ancho x Alto cm	Medidas Tapajuntas Ancho x Alto cm	PRECIO Aislante Térmico
G-55x78	55x78	75x105	386 €
G-78x98	78x98	98x125	430 €
G-114x118	114x118	134x145	557 €
G-134x98	134x98	154x125	550 €

Todos los precios de este catálogo son en euros. IVA no incluido

No se admiten devoluciones

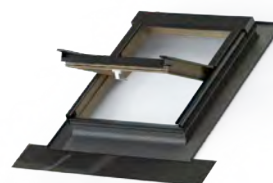

▶ Para cubiertas panel sandwich imitación teja con inclinación superior a 15°

Ventana

SERIE G ▶▶ Fibrocemento

Mod.	Medida Exterior Marco de Madera Ancho x Alto cm	Medidas Tapajuntas Ancho x Alto cm	PRECIO Aislante Térmico
G-55x78	55x78	100x115	374 €
G-78x98	78x98	117x134	417 €
G-114x118	114x118	152x156	541 €

Todos los precios de este catálogo son en euros. IVA no incluido



▶ Para cubiertas con placa de fibrocemento (onda grande) con inclinación superior a 15°

Ventana

SERIE G ▶▶ Fibrocemento 15°

Sellar el tapajuntas a la placa de fibrocemento para evitar la entrada de agua

Mod.	Medida Exterior Marco de Madera Ancho x Alto cm	Medidas Tapajuntas Ancho x Alto cm	PRECIO Aislante Térmico
G-55x78	55x78	100x115	705 €
G-78x98	78x98	117x134	749 €
G-114x118	114x118	152x156	926 €

Todos los precios de este catálogo son en euros. IVA no incluido

No se admiten devoluciones

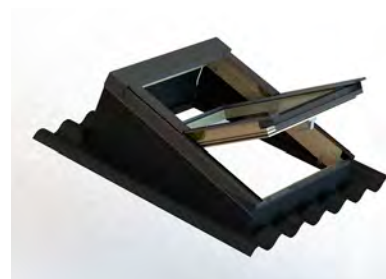

▶ Para cubiertas con placa de fibrocemento (onda grande) con inclinación inferior a 15°

Datos técnicos

DE ACRISTALAMIENTO

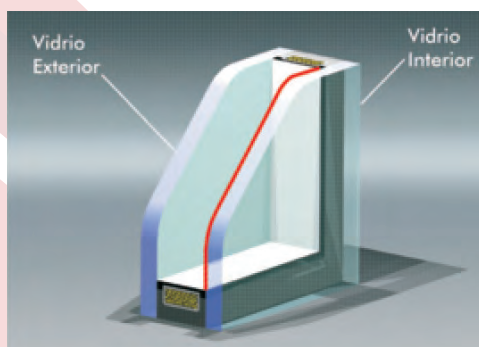

ACRISTALAMIENTO AISLANTE TÉRMICO

Composición:

4 mm., Cámara 16 mm Argón, Película Térmica, 4 mm.

Transmitancia 1,1 U(W/(m²K))

Transmisión luminosa 77 T_v

Factor solar 59 g

Transmisión ultravioleta 31 TUV

Aislamiento Ruido 32 R_w (dB)

INTERPRETACIÓN DE COEFICIENTES

U, (w/(m²K)) Coeficiente de transmisión térmica del acristalamiento. Cuanto más bajo sea el coeficiente U, mayor capacidad de aislamiento.

T_v Transmisión de luz. Cuanto menor sea T_v menos luz entrará a través del cristal.

g Factor Solar. Cuanto más bajo menos calor pasará. T_{uv}=Transmisión ultravioleta, cuanto menor sea T_{uv} mayor protección frente a los rayos UV.

R_w Aislamiento acústico, cuanto mayor sea el valor R_w, mayor aislamiento.

La composición se indica según el orden: Vidrio Exterior, Cámara y Vidrio Interior.

SERIE

PL



Material Exterior	Material Interior	Sistema de Apertura	Modelos de Tapajuntas	Cubierta Pendiente
Aluminio Lacado Gris Ral 7043	PVC	Lateral de 0° a 90° hacia la derecha	Universal Pizarra Plano 0° Plano 15° Panel sandwich teja Fibrocemento Fibrocemento 15°	Entre 15° y 70° (con los tapajuntas de 15° puede instalarse en cubiertas con menor inclinación)

Ventana

SERIE PL ▶▶ Sin Tapajuntas

Mod.	Medida Exterior Marco de PVC Ancho x Alto cm	Medidas Tapajuntas Ancho x Alto cm	PRECIO Aislante Térmico
PL-45x73	45x73	SIN TAPAJUNTAS	354 €
PL-55x78	55x78	SIN TAPAJUNTAS	366 €
PL-78x98	78x98	SIN TAPAJUNTAS	457 €

Todos los precios de este catálogo son en euros. IVA no incluido



▶ Para tapajuntas universal seccionado y pizarra seccionado

KIT ▶▶ Lámina Transpirable

Conjunto de láminas transpirables fabricadas a la medida de cada modelo de ventana SERIE PL

Mod.	PRECIO
PL-45x73	15 €
PL-55x78	15 €
PL-78x98	18 €

Todos los precios de este catálogo son en euros. IVA no incluido

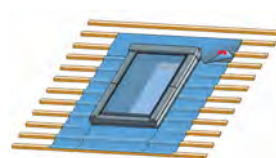

▶ Para tapajuntas universal seccionado y pizarra seccionado

Ventana

SERIE PL ▶▶ Universal Seccionado Desmontado

Antes de colocar el tapajuntas se recomienda la colocación de un kit de lámina transpirable entre el marco de la ventana y el soporte de la cubierta o aislamiento.

Mod.	Medida Exterior Marco de PVC Ancho x Alto cm	Medidas Tapajuntas Ancho x Alto cm	PRECIO
PL-45x73	45x73	77x117	78 €
PL-55x78	55x78	87x122	78 €
PL-78x98	78x98	110x142	90 €

Todos los precios de este catálogo son en euros. IVA no incluido



▶ Para cubiertas de teja cerámica, hormigón...con inclinación superior a 15°

Ventana

SERIE PL ▶▶ Pizarra Seccionado Desmontado

Antes de colocar el tapajuntas se recomienda la colocación de un kit de lámina transpirable entre el marco de la ventana y el soporte de la cubierta o aislamiento.

Mod.	Medida Exterior Marco de PVC Ancho x Alto cm	Medidas Tapajuntas Ancho x Alto cm	PRECIO
PL-45x73	45x73	85x111	70 €
PL-55x78	55x78	95x116	70 €
PL-78x98	78x98	118x136	81 €

Todos los precios de este catálogo son en euros. IVA no incluido

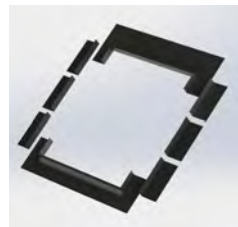

▶ Para cubiertas de pizarra o tégola con inclinación superior a 15°

Ventana

SERIE PL ▶▶ Plano 0°

Mod.	Medida Exterior Marco de PVC Ancho x Alto cm	Medidas Tapajuntas Ancho x Alto cm	PRECIO Aislante Térmico
PL-45x73	45x73	65x100	484 €
PL-55x78	55x78	75x105	496 €
PL-78x98	78x98	98x125	612 €

Todos los precios de este catálogo son en euros. IVA no incluido



▶ Para cubiertas lisas (panel sandwich, cobre, zinc, etc.) con inclinación superior a 15°

Ventana

SERIE PL ▶▶ Plano 15°

Con tapajuntas en forma de cuña construido en chapa de aluminio lacado

Mod.	Medida Exterior Marco de PVC Ancho x Alto cm	Medidas Tapajuntas Ancho x Alto cm	PRECIO Aislante Térmico
PL-45x73	45x73	54x103	798 €
PL-55x78	55x78	64x108	811 €
PL-78x98	78x98	87x128	940 €

Todos los precios de este catálogo son en euros. IVA no incluido



▶ Para cubiertas lisas (panel sandwich, cobre, zinc, etc.) con inclinación inferior a 15°

Ventana

SERIE PL ▶▶ Panel Sandwich Teja

Mod.	Medida Exterior Marco de PVC Ancho x Alto cm	Medidas Tapajuntas Ancho x Alto cm	PRECIO Aislante Térmico
PL-45x73	45x73	65x100	508 €
PL-55x78	55x78	75x105	520 €
PL-78x98	78x98	98x125	642 €

Todos los precios de este catálogo son en euros. IVA no incluido

No se admiten devoluciones



▶ Para cubiertas panel sandwich imitación teja con inclinación superior a 15°

Ventana

SERIE PL ▶▶ Fibrocemento

Mod.	Medida Exterior Marco de PVC Ancho x Alto cm	Medidas Tapajuntas Ancho x Alto cm	PRECIO Aislante Térmico
PL-45x73	45x73	82x112	490 €
PL-55x78	55x78	100x115	503 €
PL-78x98	78x98	117x134	620 €

Todos los precios de este catálogo son en euros. IVA no incluido



▶ Para cubiertas con placa de fibrocemento (onda grande), con inclinación superior a 15°

Ventana

SERIE PL ▶▶ Fibrocemento 15°

Sellar el tapajuntas a la placa de fibrocemento para evitar la entrada de agua

Mod.	Medida Exterior Marco de PVC Ancho x Alto cm	Medidas Tapajuntas Ancho x Alto cm	PRECIO Aislante Térmico
PL-45x73	45x73	82x112	781 €
PL-55x78	55x78	100x115	803 €
PL-78x98	78x98	117x134	930 €

Todos los precios de este catálogo son en euros. IVA no incluido

No se admiten devoluciones

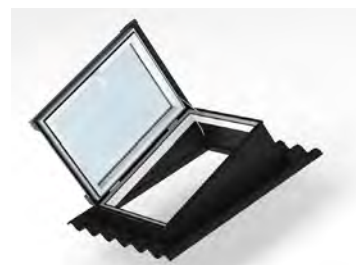

▶ Para cubiertas con placa de fibrocemento (onda grande), con inclinación inferior a 15°

Datos técnicos

DE ACRISTALAMIENTO

ACRISTALAMIENTO AISLANTE TÉRMICO

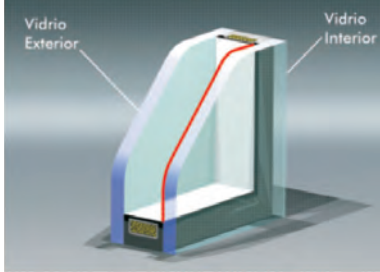

Composición:

4 mm., Cámara 16 mm Argón, Película Térmica, 4 mm.

Transmitancia 1,1 U(W)/(m²K)

Transmisión luminosa 77 T_v

Factor solar 58 g

Transmisión ultravioleta 31 TUV

Aislamiento Ruido 32 Rw (dB)

INTERPRETACIÓN DE COEFICIENTES

U, (w/(m²K)) Coeficiente de transmisión térmica del acristalamiento. Cuanto más bajo sea el coeficiente U, mayor capacidad de aislamiento.

T_v Transmisión de luz. Cuanto menor sea T_v menos luz entrará a través del cristal.

g Factor Solar. Cuanto más bajo menos calor pasará. Tuv=Transmisión ultravioleta, cuanto menor sea T_{uv} mayor protección frente a los rayos UV.

Rw Aislamiento acústico, cuanto mayor sea el valor Rw, mayor aislamiento.

La composición se indica según el orden: Vidrio Exterior, Cámara y Vidrio Interior.



Repuestos

DE CRISTALES

REPUESTOS DE CRISTALES

MODELOS ANTIGUOS			MODELOS ACTUALES				MEDIDAS	PRECIOS CRISTALES		
V400	V200	G100	SERIE P	SERIE V	SERIE G	SERIE PL	cm	Aislante Térmico	Control Solar y Seguridad	Aislante Térmico y Seguridad
						PL45x73	45x73	54 €	85 €	64 €
V405	V205			V55x70			55x70	54 €	85 €	64 €
		G107	P55x78		G55x78	PL55x78	55x78	56 €	88 €	67 €
V410	V210		P55x98	V55x98			55x98	59 €	90 €	71 €
			P66x98				66x98	76 €	121 €	98 €
V415	V215		P66x118	V66x118			66x118	80 €	126 €	101 €
V420	V220	G120	P78x98	V78x98	G78x98	PL78x98	78x98	77 €	122 €	98 €
			P78x118				78x118	80 €	126 €	101 €
V425			P78x140				78x140	96 €	174 €	135 €
			P78x160				78x160	108 €	186 €	146 €
			P94x118				94x118	109 €	189 €	147 €
			P94x140				94x140	130 €	211 €	155 €
V430	V230			V114x70			114x70	77 €	122 €	98 €
			P114x78				114x78	80 €	126 €	101 €
V435	V235	G135	P114x118	V114x118	G114x118		114x118	101 €	178 €	142 €
V440			P114x140				114x140	113 €	203 €	148 €
V445					G134x98		134x98	102 €	168 €	142 €
V450							134x140	131 €	236 €	188 €
V460							94x160	115 €	207 €	151 €

*Todos los precios de este catálogo son en euros. IVA no incluido

ACCESORIOS

CORTINAS, PERSIANAS Y ACCESORIOS





A las ventanas VEYCLA® se adapta una amplia gama de cortinas y mosquiteras proporcionando oscurecimiento, protección solar y protección contra insectos. La variedad de cortinas y sus tejidos permiten crear diferentes ambientes de iluminación en el interior, según la opción elegida, adaptándola a nuestras necesidades.

CORTINA ENROLLABLE DE OSCURECIMIENTO

DISPONIBLE PARA LA SERIE P, SERIE V, SERIE G Y SERIE PL

Este modelo enrollable tiene un tejido opaco que favorece el aislamiento térmico y protege de la luz solar. La cortina puede dejarse en el lugar deseado, graduando la luz que deseamos.

Sólo disponible en color gris.

CORTINA ENROLLABLE DE OSCURECIMIENTO BASIC

DISPONIBLE PARA LA SERIE G

Modelo enrollable económico, con tejido opaco, que favorece el aislamiento térmico y protege de la luz solar. La cortina puede dejarse en el lugar deseado, graduando la luz que deseamos.

Sólo disponible en color azul.

CORTINA ENROLLABLE TRASLÚCIDA

DISPONIBLE PARA LA SERIE P, SERIE V, SERIE G Y SERIE PL

Su tejido especial reduce la incidencia de los rayos solares y garantiza una óptima iluminación natural eliminando el deslumbramiento.

Sólo disponible en color gris.

MOSQUITERA ENROLLABLE

DISPONIBLE PARA LA SERIE V

El particular sistema de apertura de las ventanas Veycla Serie V admite la colocación de la cortina mosquitera en el marco de la ventana. De este modo es posible la apertura de la ventana, con el fin de ventilar, impidiendo la entrada de todo tipo de insectos.



LOS MODELOS Y COLORES DE CORTINAS

se pueden consultar en la siguiente
página web:

www.induro.es

puede acceder a ella escaneando el código QR

CARTA DE COLORES

CORTINA ENROLLABLE OSCURECIMIENTO



GRIS ESTÁNDAR

CORTINA ENROLLABLE OSCURECIMIENTO BASIC



AZUL ESTÁNDAR

CORTINA ENROLLABLE TRASLÚCIDA



GRIS ESTÁNDAR

INSTALACIÓN EN FÁBRICA 23 €

Cortina

SERIE P

CORTINA ENROLLABLE		
	OSCURECIMIENTO	TRASLÚCIDA
Mod.	Color estándar	Color estándar
P-55x78	76 €	76 €
P-55x98	84 €	84 €
P-66x98	88 €	88 €
P-66x118	91 €	91 €
P-78x98	93 €	93 €
P-78x118	96 €	96 €
P-78x140	107 €	107 €
P-78x160	108 €	108 €
P-94x118	109 €	109 €
P-94x140	114 €	114 €
P-114x78	114 €	114 €
P-114x118	126 €	126 €
P-114x140	137 €	137 €

Todos los precios de este catálogo son en euros. IVA no incluido

Cortina

SERIE V

CORTINA ENROLLABLE			MOSQUITERA
	OSCURECIMIENTO	TRASLÚCIDA	
Mod.	Color estándar	Color estándar	
V-55x70	76 €	76 €	75 €
V-55x98	84 €	84 €	80 €
V-66x118	91 €	91 €	97 €
V-78x98	93 €	93 €	87 €
V-114x70	107 €	107 €	102 €
V-114x118	126 €	126 €	114 €

Todos los precios de este catálogo son en euros. IVA no incluido

Cortina

SERIE G

CORTINA ENROLLABLE			
	OSCURECIMIENTO	OSCURECIMIENTO BASIC	TRASLÚCIDA
Mod.	Color estándar	Color azul	Color estándar
G-55x78	76 €	61 €	76 €
G-78x98	93 €	70 €	93 €
G-114x118	126 €	94 €	126 €
G-134x98	126 €	94 €	126 €

Todos los precios de este catálogo son en euros. IVA no incluido

Cortina

SERIE PL

CORTINA ENROLLABLE		
	OSCURECIMIENTO	TRASLÚCIDA
Mod.	Color estándar	Color estándar
PL-45x73	75 €	75 €
PL-55x78	76 €	76 €
PL-78x98	93 €	93 €

Todos los precios de este catálogo son en euros. IVA no incluido

PERSIANA EXTERIOR ELÉCTRICA



Persiana Exterior Eléctrica, fabricada en aluminio lacado, con sus lamas rellenas de poliuretano para ofrecer un aislamiento más eficaz en invierno y verano. Da una mayor protección ante climas extremos y granizo, reduce los ruidos externos.

Accionamiento con mando a distancia.

Combinada con el sensor climático, automatiza el cierre de la persiana cuando se detecta lluvia, sol o viento.



SERIE P	SERIE V	SERIE G	Medida Exterior Marco Ancho x Alto cm	PRECIO
	V-55x70		55x70	465 €
P-55x78		G-55x78	55x78	465 €
P-55x98	V-55x98		55x98	490 €
P-66x98			66x98	514 €
P-66x118	V-66x118		66x118	526 €
P-78x98	V-78x98	G-78x98	78x98	531 €
P-78x118			78x118	543 €
P-78x140			78x140	548 €
P-78x160			78x160	623 €
P-94x118			94x118	562 €
P-94x140			94x140	576 €
	V-114x70		114x70	586 €
P-114x78			114x78	586 €
P-114x118	V-114x118	G-114x118	114x118	601 €
P-114x140			114x140	629 €
		G-134x98	134x98	601 €

Todos los precios de este catálogo son en euros. IVA no incluido

INSTALACIÓN EN FÁBRICA 57 €

ACCIONAMIENTO CON MANDO A DISTANCIA (INCLUIDO)

* No se admiten devoluciones de ventanas con accesorios instalados



MANDO A DISTANCIA DE 2 O 15 CANALES

▶ PERMITE CONTROLAR DE 1 A 15 DISPOSITIVOS

SERIE P	PRECIO
MANDO A DISTANCIA 2 CANALES	56 €
MANDO A DISTANCIA 15 CANALES	79 €

Todos los precios de este catálogo son en euros. IVA no incluido



MOTOR DE CADENA

(incluye cubremotor y mando a distancia)

Permite la apertura a distancia de la ventana mediante un mando a distancia.

Combinada con el sensor climático, automatiza el cierre de la ventana cuando se detecta lluvia, sol o viento.

	PRECIO
MOTOR DE CADENA (INCLUYE CUBREMOTOR Y MANDO A DISTANCIA)	285 €

Todos los precios de este catálogo son en euros. IVA no incluido



LA APERTURA TOTAL CON EL MOTOR ES DE 20 CM

INSTALACIÓN EN FÁBRICA 45 €

KIT CLIMÁTICO (SENSOR DE LLUVIA, VIENTO Y SOL)

El Kit Climático gestiona la ventana o persiana cuando se detecta lluvia, viento o sol.

	PRECIO
SENSOR CLIMÁTICO	296 €

Todos los precios de este catálogo son en euros. IVA no incluido

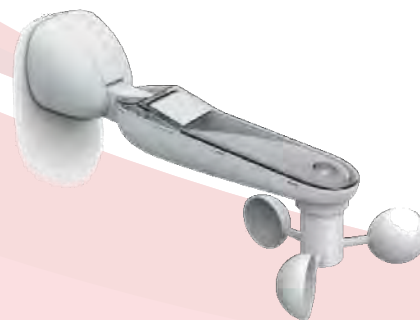

CERRADURA CON LLAVE

Permite asegurar el cierre de las ventanas.

	PRECIO
CERRADURA CON LLAVE	38 €

Todos los precios de este catálogo son en euros. IVA no incluido



BARRA TELESCÓPICA

Barra telescópica que permite la apertura y cierre de las ventanas cuando se encuentran demasiado altas.

	PRECIO
BARRA TELESCÓPICA	32 €

Todos los precios de este catálogo son en euros. IVA no incluido



PARA REALIZAR PEDIDO INDIQUE LA SERIE DE LA VENTANA

ANCLAJE SERIE V

El anclaje es necesario para abrir la ventana con la barra telescópica en las ventanas de la serie V.

	PRECIO
ANCLAJE SERIE V	9 €

Todos los precios de este catálogo son en euros. IVA no incluido

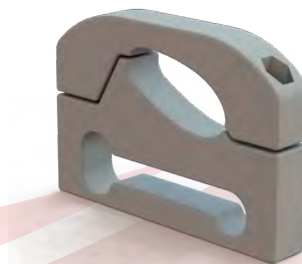

Modo de

REALIZAR EL PEDIDO

PARA PEDIR CORTINAS, PERSIANAS O ACCESORIOS INDIQUEN SIEMPRE EL CÓDIGO DE IDENTIFICACIÓN

Para pedir una cortina no hace falta tomar medidas, basta con elegir el modelo y color e indicarnos el código de su ventana, que podrá encontrar en la parte superior de la hoja en una placa con un código de identificación como el de la foto.



TABLA DE EQUIVALENCIA DE MODELOS DE VENTANAS

MODELOS ANTIGUOS					MODELOS ACTUALES				MEDIDAS cm
PD (Medidas cm)	PD100 (Medidas cm)	V400	V200	G100	SERIE P	SERIE V	SERIE G	SERIE PL	
								PL-45x73	45x73
PD20 (54x69)	PD120 (54x69)	V405	V205			V-55x70			55x70
				G107	P-55x78		G-55x78	PL-55x78	55x78
PD40 (54x95)	PD140 (54x95)	V410	V210		P-55x98	V-55x98			55x98
					P-66x98				66x98
		V415	V215		P-66x118	V-66x118			66x118
PD10 (75x95)	PD110 (75x95)	V420	V220	G120	P-78x98	V-78x98	G-78x98	P-78x98	78x98
PD70 (75x115)	PD170 (75x115)				P-78x118				78x118
	PD180 (75x140)	V425			P-78x140				78x140
					P-78x160				78x160
					P-94x118				94x118
					P-94x140				94x140
		V460							94x160
PD60 (112x69)	PD160 (112x69)	V430	V230			V-114x70			114x70
					P-114x78				114x78
PD30 (112x115)	PD130 (112x115)	V435	V235	G135	P-114x118	V-114x118	G-114x118		114x118
	PD190 (112x140)	V440			P-114x140				114x140
PD50 (134x95)	PD150 (134x95)	V445					G-134x98		134x98
		V450							134x140

INSTALACIÓN EN FÁBRICA

	PRECIO
INSTALACIÓN DE CORTINA	23 €
INSTALACIÓN DE PERSIANA EXTERIOR ELÉCTRICA	57 €
INSTALACIÓN DE MOTOR DE CADENA	45 €

*Todos los precios de este catálogo son en euros. IVA no incluido

* No se admiten devoluciones de ventanas con accesorios instalados

LUCERA LC - LUCERA LP

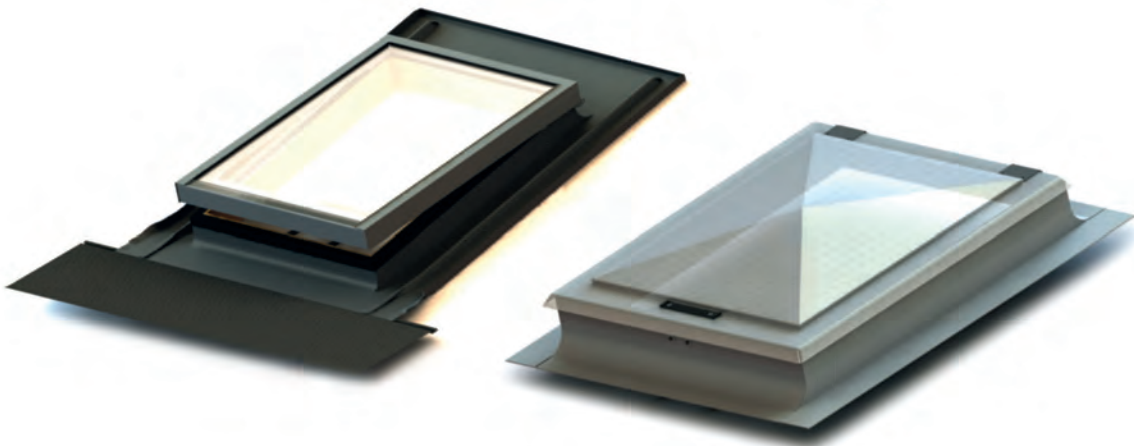

LUCERA SERIE LC

Tapa	Sistema de Apertura	Modelos de Tapajuntas	Cubierta Pendiente
Doble Cristal	Proyectante	Universal Pizarra Plano 0° Plano 15° Fibrocaemento Fibrocaemento 15°	Entre 15° y 50° (con los tapajuntas de 15° puede instalarse en cubiertas con menos inclinación)

LUCERA SERIE LP

Tapa	Sistema de Apertura	Modelos de Tapajuntas	Cubierta Pendiente
Policarbonato	Proyectante	Plano 0° Fibrocaemento	Entre 15° y 70° (con los tapajuntas plano 0° puede instalarse en cubiertas planas)

SERIE LC Y SERIE LP ▶▶

La solución más práctica y económica para salir al tejado, ventilar y dar luz a su desván u otros espacios bajocubierta no habitables, como garajes, alpendres, etc.

apertura **SERIE LC**

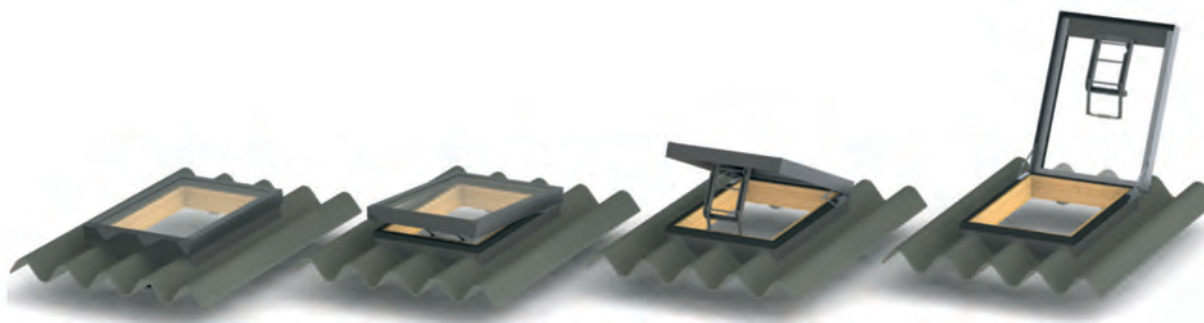

apertura **SERIE LP**

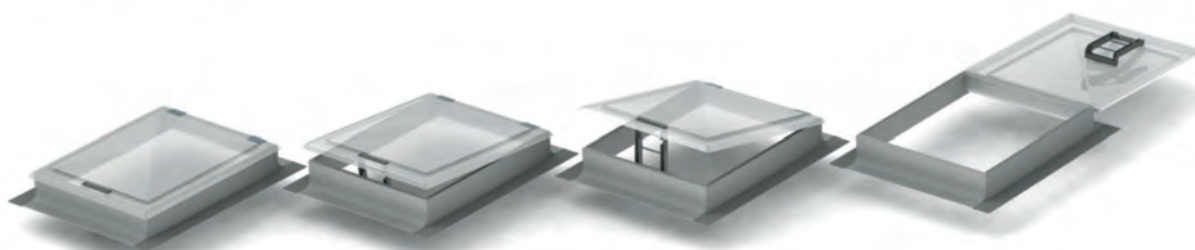

LUCERAS SERIE LC

Lucera con hoja en aluminio lacado de color negro mate con doble acristalamiento aislante. Esta serie está disponible con diferentes tapajuntas según el tipo de cubierta

*PARA CONOCER CARACTERÍSTICAS DE TAPAJUNTAS CONSULTAR LAS PÁGS. 4, 5 Y 6

LUCERA SERIE LC UNIVERSAL

Mod.	Medida Exterior Marco Ancho x Alto cm	Medidas Tapajuntas Ancho x Alto cm	PRECIO
LC-41x54	41x54	68x84	138 €
LC-54x69	54x69	81x99	163 €

Todos los precios de este catálogo son en euros. IVA no incluido .



▶ Para cubiertas de chapa sandwich o de teja cerámica, hormigón... con inclinación superior a 15°

LUCERA SERIE LC PIZARRA COMPACTO

Mod.	Medida Exterior Marco Ancho x Alto cm	Medidas Tapajuntas Ancho x Alto cm	PRECIO
LC-41x54	41x54	68x88	138 €
LC-54x69	54x69	81x103	160 €

Todos los precios de este catálogo son en euros. IVA no incluido .

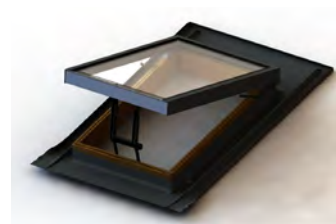

▶ Para cubiertas de pizarra o tégola con inclinación superior a 15°

TAPAJUNTAS COMPACTO, Fabricado en una sola pieza

LUCERA SERIE LC PIZARRA SECCIONADO

Mod.	Medida Exterior Marco Ancho x Alto cm	Medidas Tapajuntas Ancho x Alto cm	PRECIO
LC-54x69	54x69	81x103	160 €

Todos los precios de este catálogo son en euros. IVA no incluido .

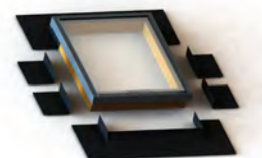

▶ Para cubiertas de pizarra o tégola con inclinación superior a 15°

TAPAJUNTAS SECCIONADO, Fabricado en varias piezas

Lucera

SERIE LC ▶▶ Plano 0°

Mod.	Medida Exterior Marco Ancho x Alto cm	Medidas Tapajuntas Ancho x Alto cm	PRECIO
LC-54x69	54x69	75x95	205 €

Todos los precios de este catálogo son en euros. IVA no incluido .



▶ Para cubiertas lisas
(panel sandwich, cobre, zinc, etc.)
con inclinación superior a 15°

Lucera

SERIE LC ▶▶ Plano 15°

Mod.	Medida Exterior Marco Ancho x Alto cm	Medidas Tapajuntas Ancho x Alto cm	PRECIO
LC-54x69	54x69	75x95	254 €

Todos los precios de este catálogo son en euros. IVA no incluido .

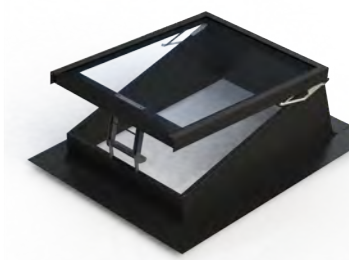

▶ Para cubiertas lisas
(panel sandwich, cobre, zinc, etc.)
con inclinación inferior a 15°

Lucera

SERIE LC ▶▶ Fibrocemento Onda Grande

Mod.	Medida Exterior Marco Ancho x Alto cm	Medidas Tapajuntas Ancho x Alto cm	PRECIO
LC-41x54	41x54	80x100	178 €
LC-54x69	54x69	100x110	212 €

Todos los precios de este catálogo son en euros. IVA no incluido .

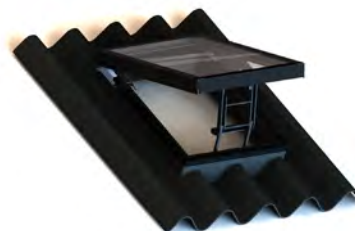

▶ Para cubiertas con placa
de fibrocemento (onda grande)
con inclinación superior a 15°

Lucera

SERIE LC ▶▶ Fibrocemento Onda Grande 15°

SELLAR EL TAPAJUNTAS A LA PLACA DE FIBROCEMENTO PARA EVITAR LA ENTRADA DE AGUA

Mod.	Medida Exterior Marco Ancho x Alto cm	Medidas Tapajuntas Ancho x Alto cm	PRECIO
LC-54x69	54x69	100x110	288 €

Todos los precios de este catálogo son en euros. IVA no incluido .

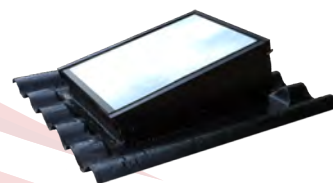

▶ Para cubiertas con placa
de fibrocemento (onda grande)
con inclinación inferior a 15°

LUCERAS SERIE LP

Lucera con tapa en forma de pirámide fabricada en policarbonato.
Esta serie está disponible con tapajuntas **PLANO 0°** y **FIBROCEMENTO ONDA GRANDE**

*PARA CONOCER CARACTERÍSTICAS DE TAPAJUNTAS CONSULTAR LAS PÁGS. 4, 5 Y 6

Lucera

SERIE LP Plano 0°

Luceras fabricadas con tapajuntas de aluminio de 2 mm de espesor lacado en color gris (RAL 9006) con tapa de policarbonato transparente.
Su sistema de apertura permite ventilar y acceder fácilmente a la cubierta, convirtiéndola en el modelo más usado en cubiertas de patios de luz.
Fácil instalación: basta cortar el hueco de la lucera y atornillar el tapajuntas en todo su perímetro sobre la placa, habiendo hecho previamente unos cordones de adhesivo sellante sobre la placa.

Mod.	Medida Exterior Marco Ancho x Alto cm	Medidas Tapajuntas Ancho x Alto cm	PRECIO
LP-58x69	58x69	72x84	199 €

Todos los precios de este catálogo son en euros. IVA no incluido .

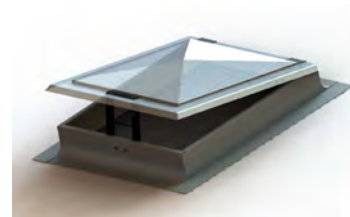

▶ Para cubiertas planas, metálicas, panel sandwich y placas de policarbonato con inclinación entre 0° y 50°

Lucera

SERIE LP Fibrocemento Onda Grande

Mod.	Medida Exterior Marco Ancho x Alto cm	Medidas Tapajuntas Ancho x Alto cm	PRECIO
LP-41x54	41x54	80x100	156 €
LP-58x69	58x69	115x145	211 €

Todos los precios de este catálogo son en euros. IVA no incluido .

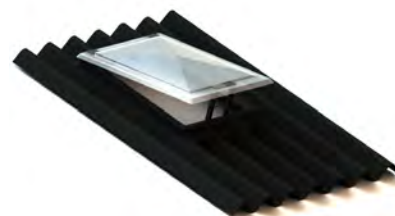

▶ Para cubiertas con placa de fibrocemento (onda grande). con inclinación superior a 15°

PRECIOS REPUESTOS



LUCERA SERIE LC

Mod.	Medida Exterior Marco Ancho x Alto cm	PRECIO Cristal	PRECIO Tapa de Doble Cristal
LC-41x54	41x54	36 €	71 €
LC-54x69	54x69	39 €	80€

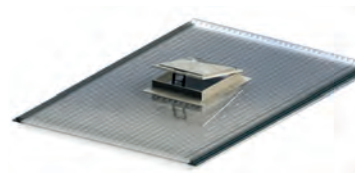

Todos los precios de este catálogo son en euros. IVA no incluido .

LUCERA SERIE LP

Mod.	Medida Exterior Marco Ancho x Alto cm	Medida Tapa Policarbonato Ancho x Alto cm	PRECIO Tapa de Policarbonato
LP-41x54	41x54	45x57	54 €
LP-58x69	58x69	61x72	75 €

Todos los precios de este catálogo son en euros. IVA no incluido .

Datos técnicos

DE ACRISTALAMIENTO

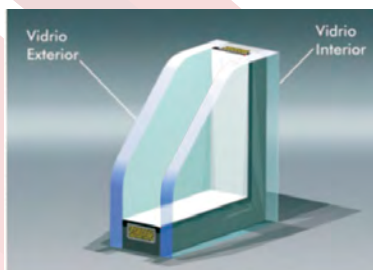

ACRISTALAMIENTO AISLANTE TÉRMICO

Composición:

4 mm., Cámara 6 mm Argón, Película Térmica, 4 mm.

Transmitancia 33 U(W/(m2K)

Transmisión luminosa 82 T_v

Factor solar 77 g

Transmisión energía solar 73 T_e

INTERPRETACIÓN DE COEFICIENTES

U,(w/(m²K) Coeficiente de transmisión térmica del acristalamiento.

Cuanto más bajo sea el coeficiente U, mayor capacidad de aislamiento.

T_v Transmisión de luz. Cuanto menor sea T_v menos luz entrará a través del cristal.

g Factor Solar. Cuanto más bajo menos calor pasará. T_{uv}=Transmisión ultravioleta, cuanto menor sea T_{uv} mayor protección frente a los rayos UV.

Rw Aislamiento acústico, cuanto mayor sea el valor Rw, mayor aislamiento.

La composición se indica según el orden: Vidrio Exterior, Cámara y Vidrio Interior.

REMATES Y ASPIRADORES

DUROVEN



Material	Acabado	Dimensiones
Aluminio 2mm	Lacado al horno Uniones totalmente soldadas Sin cantos punzantes	Fabricación a medida

ASPIRADOR ESTÁTICO 7 LAMAS

Fabricado en chapa de aluminio de 2 mm de espesor con todas sus uniones soldadas y repasadas.

Lacado al horno en diferentes colores.

El aspirador tiene 7 lamas cuya disposición evita la entrada de aves en su interior así como dificulta en gran medida la entrada de agua de lluvia.

Cuando el viento incide sobre el aspirador estático DUROVEN crea **efecto vénturi**. Gracias al diseño de sus lamas, actúa sobre la sección del caudal de aire, provocando una fuerte depresión en su interior, justo por debajo de la bandeja, facilitando la aspiración de humos y gases y dificultando el regolfo.



ASPIRADOR ESTÁTICO

Material: Aluminio 2mm

Nº de lamas: 7

Altura exterior: 47 cm

Altura desde la base de apoyo: 40 cm

PRUEBA DE LABORATORIO

Nuestro sistema patentado genera un apantallamiento que permite separar las zonas de presión y crear una zona de depresión en la propia chimenea, rompiendo de esta manera la continuidad de las zonas de alta presión y evitando que éstas alcancen directamente el conducto de la chimenea donde se realiza la aspiración.

Cuando el viento incide sobre el aspirador estático DUROVEN, el diseño de sus lamas actúa sobre la sección del caudal de aire provocando una fuerte depresión en su interior, que facilita la aspiración.

Las pruebas realizadas en laboratorio a diferentes modelos de remates, mostraron que nuestro sistema patentado ofrecía los mejores resultados, incluso a velocidades mínimas de viento, en cuanto a la eliminación del regolfo de los humos y gases, manteniendo niveles de aspiración superiores a otros modelos.

De este modo se logra optimizar la eficacia del proceso de aspiración, dando una solución técnica adecuada y adaptable a numerosas ubicaciones y tamaños en las construcciones. Todo ello, teniendo presente desde el principio las consideraciones ambientales y la dualidad calidad-precio.

Depresión en el interior

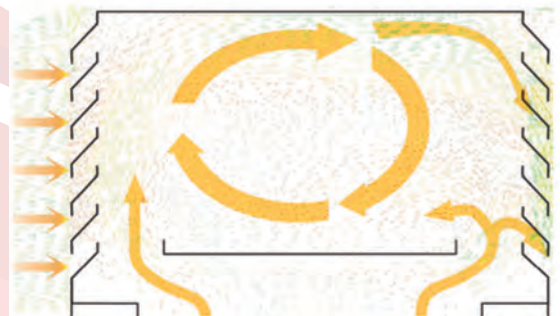
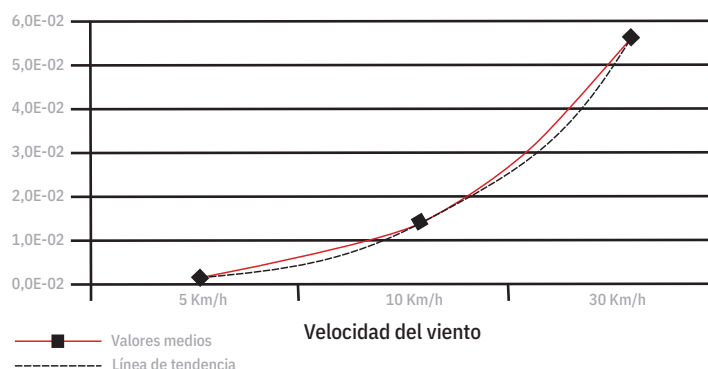

REMATE 5 LAMAS

Fabricado en chapa de aluminio de 2 mm de espesor con todas sus uniones soldadas y repasadas.

Lacado al horno en diferentes colores.

El remate tiene 5 lamas que dificultan la entrada de lluvia. Al tener las lamas más separadas que el aspirador estático, existe la posibilidad de que los remates incorporen rejilla antipájaros.

***Posibilidad de otras configuraciones. Consultar precios.**

REJILLA ANTIPÁJAROS

El remate DUROVEN dispone de la opción de rejilla antipájaros.



REMATE 5 LAMAS

Material: Aluminio 2mm

Nº de lamas: 5

Altura exterior: 39 cm

Altura desde la base de apoyo: 33 cm



REJILLA
ANTIPÁJAROS



COLORES ASPIRADORES Y REMATES

RAL 9005
NEGRO INTENSO
COLOR ESTANDAR



RAL 3009
ROJO ÓXIDO



RAL 7016
GRIS ANTRACITA



RAL 7043
GRIS TRÁFICO B



RAL 8004
PARDO COBRE
(COLOR TEJA)



RAL 8017
CHOCOLATE



RAL 9006
ALUMINIO BLANCO



RAL 9007
ALUMINIO GRIS



RAL 9010
BLANCO PURO



* OTROS COLORES CONSULTAR

MODO DE REALIZAR EL PEDIDO

TODOS NUESTROS REMATES SON FABRICADOS A MEDIDA

Para realizar el pedido, sólo tiene que medir el perímetro exterior de la chimenea y facilitarnos las medidas: ANCHO x LARGO.

Medida mínima de fabricación 270x270 mm.



IMPORTANTE

Las medidas ancho y largo facilitadas se aumentarán en 5 mm por norma en el proceso de fabricación

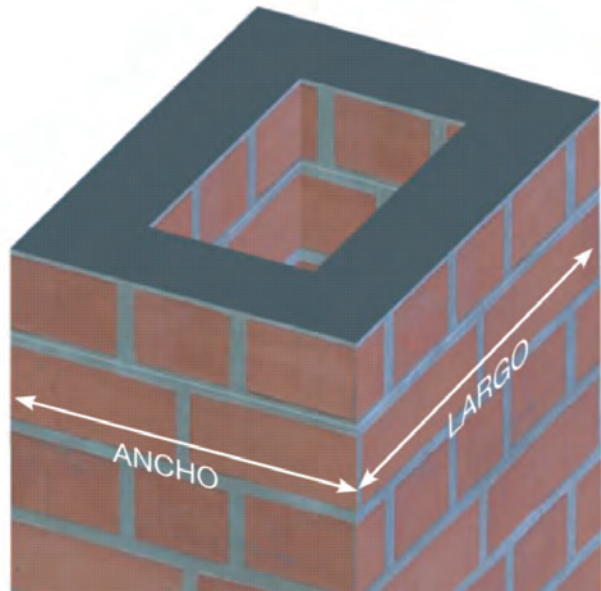

INSTALACIÓN DE ASPIRADORES Y REMATES DUROVEN

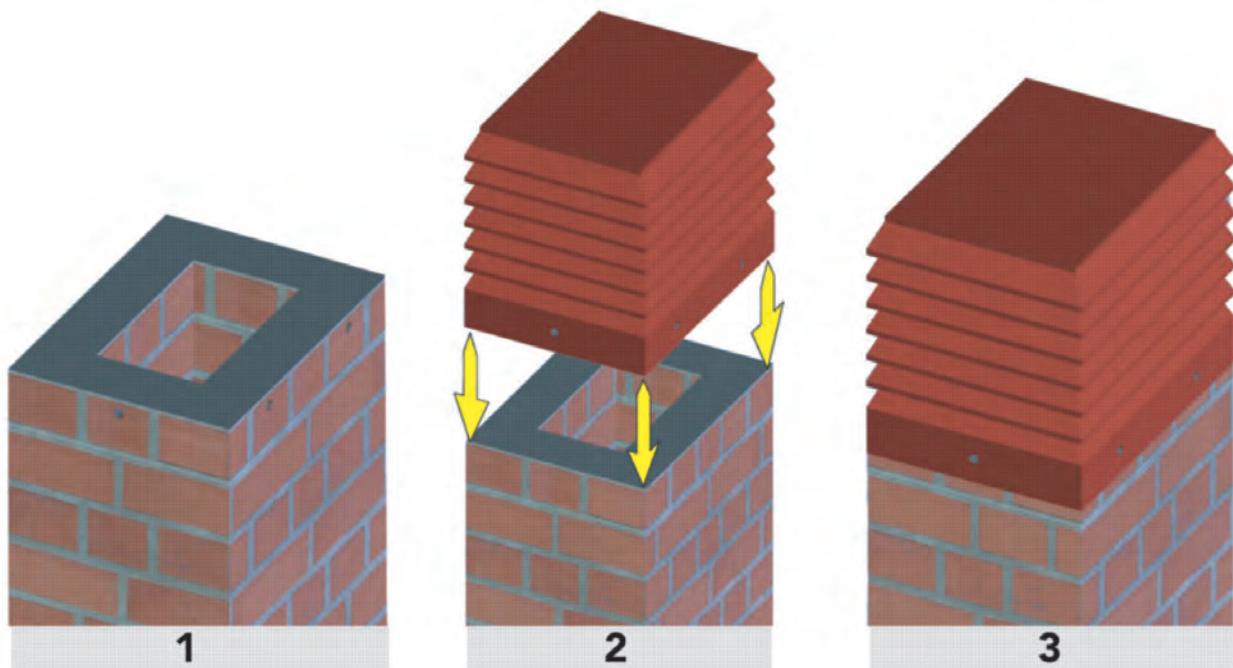



CONDICIONES OPTIMAS DE INSTALACIÓN PARA ASPIRADOR ESTÁTICO 7 LAMAS

- ▶ El espesor de pared "A" en la figura, sería óptimo para un valor situado entre los 10 y 14 cm, perdiéndose efectividad en la aspiración a medida que nos alejamos de este intervalo y llegándose a anular dicho efecto cuando se superan los 18 cm.
- ▶ Cuando tenemos un tubo o varios tubos en agrupaciones de salidas, para garantizar una buena aspiración es conveniente dejar un hueco de aproximadamente 50 cm desde el final del tubo hasta el plano de apoyo del Aspirador, es donde se crea la zona de depresión.
- ▶ Además en el caso de agrupaciones de salidas, deben cortarse los tubos a diferentes alturas para que se dificulte aún más el regolfo de los humos entre conductos.

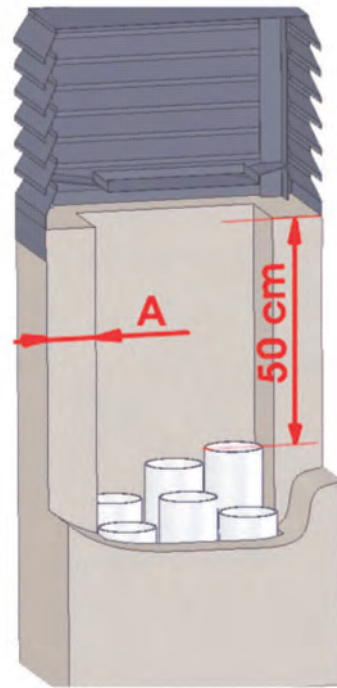

SISTEMAS DE ASPIRACIÓN FORZADA PARA REMATES

A los remates DUROVEN existe la posibilidad de instalarles una gama de ventiladores, que le permiten adaptarse a los caudales exigidos por el CTE, para el interior de su vivienda.

- ▶ Al igual que en el caso de nuestro remate DUROVEN mantenemos la fabricación a medida por lo que usted sólo tiene que indicarnos las medidas de la chimenea y el caudal a extraer



CONDICIONES OPTIMAS DE INSTALACIÓN

Basándonos en ensayos realizados y en nuestra experiencia les indicamos una serie de recomendaciones a seguir en la instalación de los Sistemas de Aspiración Forzada DUROVEN para que pueda sacar el máximo rendimiento.

- ▶ Con el fin de que la aspiración sea lo más homogénea posible en todos los conductos debemos dejar los conductos aproximadamente entre 30 y 40 cm más bajos que el plano donde se apoya el ventilador.
- ▶ Para aumentar el rendimiento del ventilador es conveniente sellar alrededor de los tubos evitando que el ventilador aspire el aire de toda la chimenea, así como el correcto sellado entre la placa de apoyo del ventilador y la chimenea.
- ▶ Los ventiladores deben incorporar un sistema de regulación de caudal para poder adecuar la capacidad de extracción de aire que ofrece el ventilador a los caudales que realmente se necesitan.
- ▶ Esta regulación puede hacerse mecánicamente reduciendo la sección de los conductos o las tomas de aire en la vivienda, solución que recomendamos o bien emplear un variador de velocidad para regular la velocidad del ventilador

INFORMACIÓN TÉCNICA DEL SISTEMA DE VENTILACIÓN FORZADA DUROVEN

TENSIÓN (V-Hz)	INTENSIDAD (A)	POTENCIA (W)	CAUDAL (m3/H)	HUECO MÍNIMO (mm)	NIVEL SONORO (dBA)
220/240 - 50/60	0.21	5/29	500	315x315	24

Posibilidad de instalar otros motores. Consultar precios.

INSTALACIÓN
Y TAPAJUNTAS

VENTANAS
VEYCLA

CORTINAS, PERSIANAS
Y ACESORIOS

LUCERAS
VEYCLA

REMATES Y ASPIRADORES
DUROVEN

REJILLAS, ALBARDILLAS
Y VALLAS



Precios* para

ASPIRADOR ESTÁTICO 7 LAMAS DUROVEN COLOR NEGRO MATE

	40	45	50	55	60	65	70	75	80	85	90	95	100	105	110	115	120	130	140	150	160	170	180	190	200	A		
40	275																										40	
45	281	288																										45
50	288	307	315																									50
55	306	313	321	341																								55
60	313	321	329	348	358																							60
65	319	329	347	358	365	395																						65
70	328	346	356	365	395	403	412																					70
75	334	353	363	394	403	412	422	430																				75
80	352	362	370	401	410	421	429	440	470																			80
85	359	368	400	409	421	429	439	470	481	489																		85
90	366	397	407	417	428	436	469	481	489	500	521																	90
95	372	405	415	425	435	468	480	489	499	521	542	553																95
100	382	415	427	436	448	481	492	501	513	546	556	566	582															100
105	412	423	434	445	480	489	500	512	544	556	566	577	636	647														105
110	419	430	441	475	487	497	510	542	554	564	576	630	647	681	713													110
115	427	436	450	483	494	506	528	552	563	575	629	642	680	713	747	760												115
120	433	445	457	492	501	515	548	560	574	628	641	675	689	747	759	793	815											120
130	446	459	494	506	519	553	566	580	635	670	682	740	757	791	813	828	840	875										130
140	460	495	507	522	557	569	583	641	676	689	747	782	800	824	836	862	874	934	960									140
150	474	510	523	559	574	587	646	681	695	753	789	813	833	846	870	906	921	958	1021	1058								150
160	510	523	539	575	589	648	686	700	759	795	821	834	854	877	916	940	956	1017	1057	1152	1192							160
170	523	539	576	592	650	687	703	762	799	824	840	866	907	923	950	963	1013	1053	1150	1192	1232	1274						170
180	536	563	592	607	668	704	764	801	829	844	870	909	929	956	994	1021	1036	1145	1187	1230	1271	1316	1357					180
190	552	589	606	666	704	766	804	830	847	875	915	940	962	1000	1027	1044	1138	1181	1224	1269	1312	1357	1445	1488				190
200	564	604	621	682	721	782	822	850	866	917	934	962	1005	1033	1050	1144	1162	1205	1252	1297	1341	1430	1476	1542	1588			200
A	40	45	50	55	60	65	70	75	80	85	90	95	100	105	110	115	120	130	140	150	160	170	180	190	200			

Todos los precios de este catálogo son en euros. IVA no incluido

Los colores incluidos en la carta de color (pág.48) se incrementa el precio un 8%.
Otros colores consultar.



Precios* para

REMATES 5 LAMAS DUROVEN COLOR NEGRO MATE

	40	45	50	55	60	65	70	75	80	85	90	95	100	105	110	115	120	130	140	150	160	170	180	190	200	R	
40	211																									40	
45	215	219																									45
50	218	235	239																								50
55	234	239	242	248																							55
60	239	242	247	253	258																						60
65	242	247	252	258	274	278																					65
70	247	252	256	274	278	283	288																				70
75	250	256	260	278	282	288	316	321																			75
80	254	260	276	282	288	315	321	328	333																		80
85	259	276	281	287	315	321	327	333	339	342																	85
90	265	281	286	292	319	327	333	339	342	370	376																90
95	280	283	289	319	325	330	336	342	370	376	394	400															95
100	287	294	300	328	334	340	346	352	381	399	405	410	421														100
105	292	299	327	333	339	346	352	380	397	403	409	417	460	466													105
110	298	303	330	336	345	350	377	397	403	409	415	456	466	494	501												110
115	300	329	335	341	348	356	383	401	407	415	454	462	494	500	541	547											115
120	305	334	340	347	353	382	400	407	413	454	460	489	500	541	547	597	606										120
130	335	341	348	358	387	403	410	419	459	488	494	523	547	597	604	634	662	676									130
140	342	350	359	388	406	413	422	462	492	499	539	592	603	630	660	669	676	723	740								140
150	352	360	368	407	415	423	465	494	501	544	594	603	636	668	675	704	722	739	788	803							150
160	360	369	399	419	427	466	497	505	547	599	607	659	671	680	721	729	736	786	801	895	922						160
170	369	400	419	428	469	499	507	550	603	630	662	699	706	727	734	741	782	800	894	922	938	965					170
180	376	407	428	436	480	510	552	604	613	666	675	706	729	739	769	788	797	891	921	936	965	994	1011				180
190	407	428	436	480	512	542	606	615	669	676	709	729	741	771	793	801	888	906	934	963	993	1011	1083	1112			190
200	417	436	446	488	521	562	616	647	680	710	730	740	775	797	806	882	901	930	960	980	1010	1082	1112	1164	1182		200
R	40	45	50	55	60	65	70	75	80	85	90	95	100	105	110	115	120	130	140	150	160	170	180	190	200		

Todos los precios de este catálogo son en euros. IVA no incluido

Los colores incluidos en la carta de color (pág.48) se incrementa el precio un 8%.
Otros colores consultar.



Precios* para

REJILLA ANTI-PÁJAROS (PARA REMATE 5 LAMAS)

	40	45	50	55	60	65	70	75	80	85	90	95	100	105	110	115	120	130	140	150	160	170	180	190	200	
40	26																									
45	26	26																								
50	26	26	26																							
55	26	26	27	28																						
60	26	27	28	28	29																					
65	27	28	28	29	30	32																				
70	28	28	29	30	32	32	34																			
75	28	29	30	32	32	34	35	36																		
80	29	30	32	32	34	35	36	36	37																	
85	30	32	32	34	35	36	36	37	38	39																
90	32	32	34	35	36	36	37	38	39	39	40															
95	32	34	35	36	36	37	38	39	39	40	41	42														
100	34	35	36	36	37	38	39	39	40	41	42	42	43													
105	35	36	36	37	38	39	39	40	41	42	42	43	44	45												
110	36	36	37	38	39	39	40	41	42	42	43	44	45	45	46											
115	36	37	38	39	39	40	41	42	42	43	44	45	45	46	47	48										
120	37	38	39	39	40	41	42	43	43	44	45	45	46	47	48	48	49									
130	39	39	40	41	42	42	43	44	45	45	46	47	48	48	49	50	51	53								
140	40	41	42	42	43	44	45	45	46	47	48	48	49	50	51	51	53	56	57							
150	42	42	43	44	45	45	46	47	48	48	49	50	51	51	53	54	56	57	59	60						
160	43	44	45	45	46	47	48	48	49	50	51	51	53	54	56	56	57	59	60	62	63					
170	45	45	46	47	48	48	49	50	51	51	53	54	56	56	57	58	59	60	62	63	65	66				
180	46	47	48	48	49	50	51	51	53	54	56	56	57	58	59	59	60	62	63	65	66	68	69			
190	48	48	49	50	51	51	53	54	56	56	57	58	59	59	60	61	62	63	65	66	68	69	71	72		
200	49	50	51	51	53	54	56	56	57	58	59	59	60	61	62	62	63	65	66	68	69	71	72	75	76	

Todos los precios de este catálogo son en euros. IVA no incluido

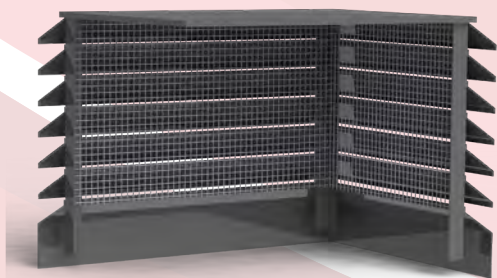

Rejillas, albardillas y vallas

DUROVEN

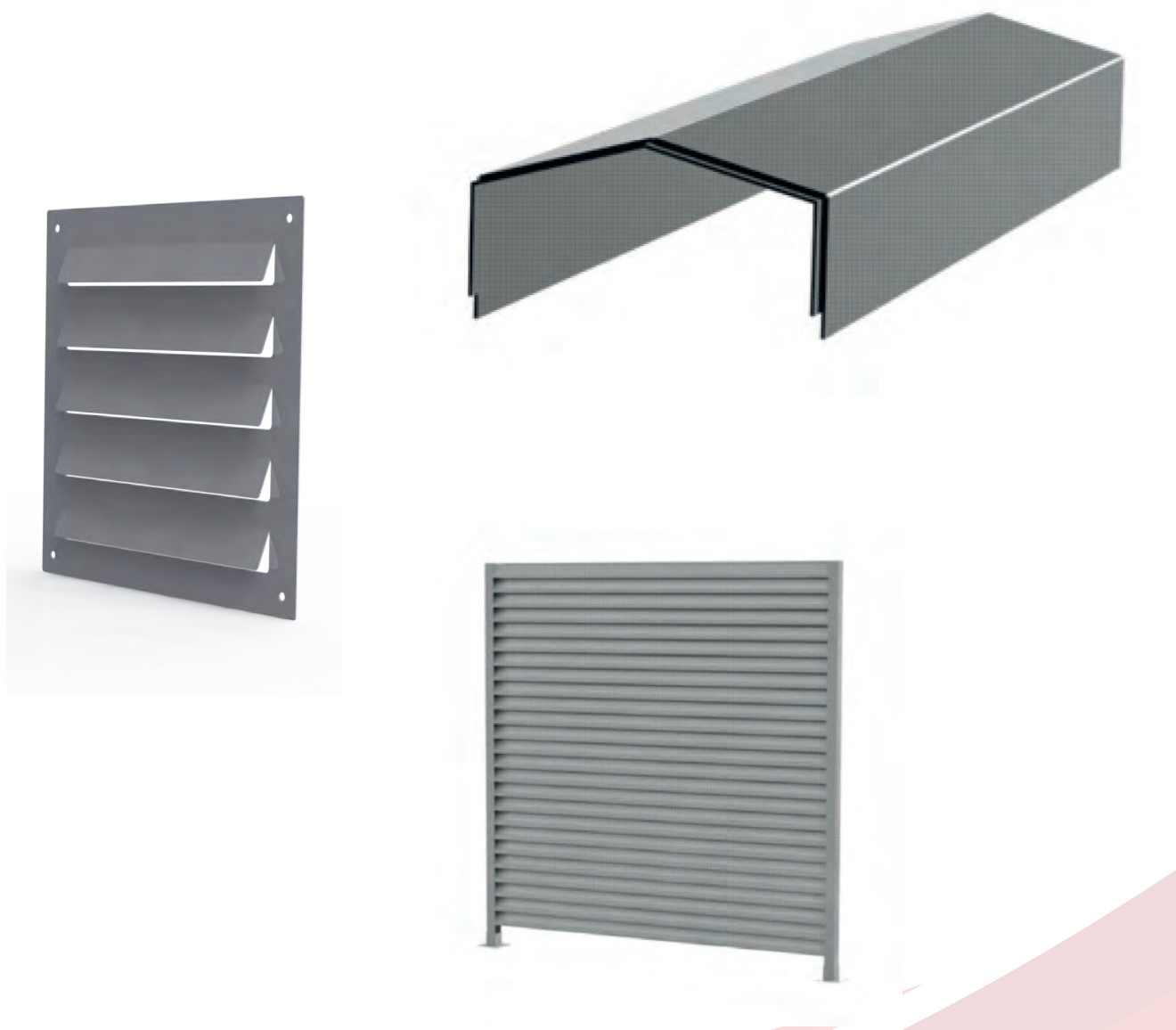

REJILLAS DE VENTILACIÓN

Ideales para garajes, salas de máquinas, piscinas interiores y, en general, cualquier recinto que precise una ventilación constante. Los rejillas de ventilación también se pueden realizar con caídas, para su colocación en fachadas con pendiente. Se fabrican en chapa de aluminio de 2mm de espesor y son soldadas a la hora de realizar el ensamblaje.



Las rejillas de ventilación se fabrican a medida en chapa de aluminio de 2mm de espesor y son lacadas en cualquier color de la carta página 48. Otros colores consultar.

ALBARDILLAS

La albardilla o cubremuros aporta una protección extra al muro ante filtraciones de agua que pueden ocasionar humedades, desprendimientos o deteriorar la estética del mismo.

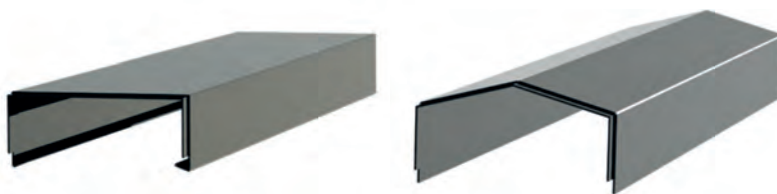

Las albardillas se fabrican a medida en chapa de aluminio de 2mm de espesor y son lacadas en cualquier color de la carta página 48. Otros colores consultar.

En la figura se inferior muestran diferentes formatos de albardillas:

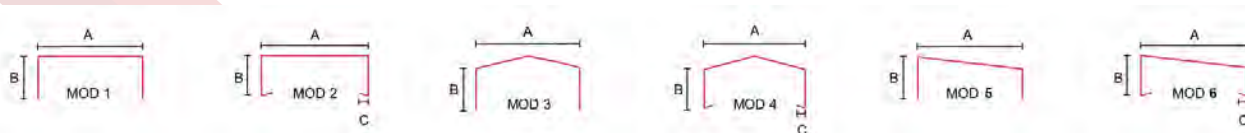

Los módulos tienen una longitud máxima de 2 metros para facilitar su transporte y manipulación. Su facilidad para ensamblarlas, el método de anclaje y su reducido peso acortan el tiempo de instalación. Gracias a su fabricación a medida se adaptan a cualquier espesor del muro.

VALLAS

Las vallas DUROVEN son una buena solución para ocultar instalaciones que quieran hacerse invisibles en la cubierta de los edificios así como para cerrar jardines o edificios.

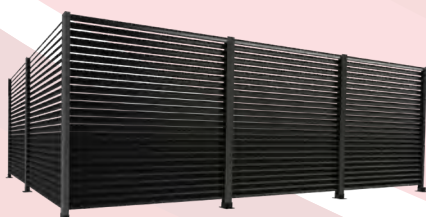

Las vallas se fabrican a medida en chapa de aluminio de 2mm de espesor y son lacadas en cualquier color de la carta página 48. Otros colores consultar.





Antequera s/n · 15911 ROIS · La Coruña (ESPAÑA)

Tel. 981 804 161

info@induro.es www.induro.es